

BIONICLE
MINI-KA
TOA HEWNIKI



LEGO
09317

7-16

8730

1



2

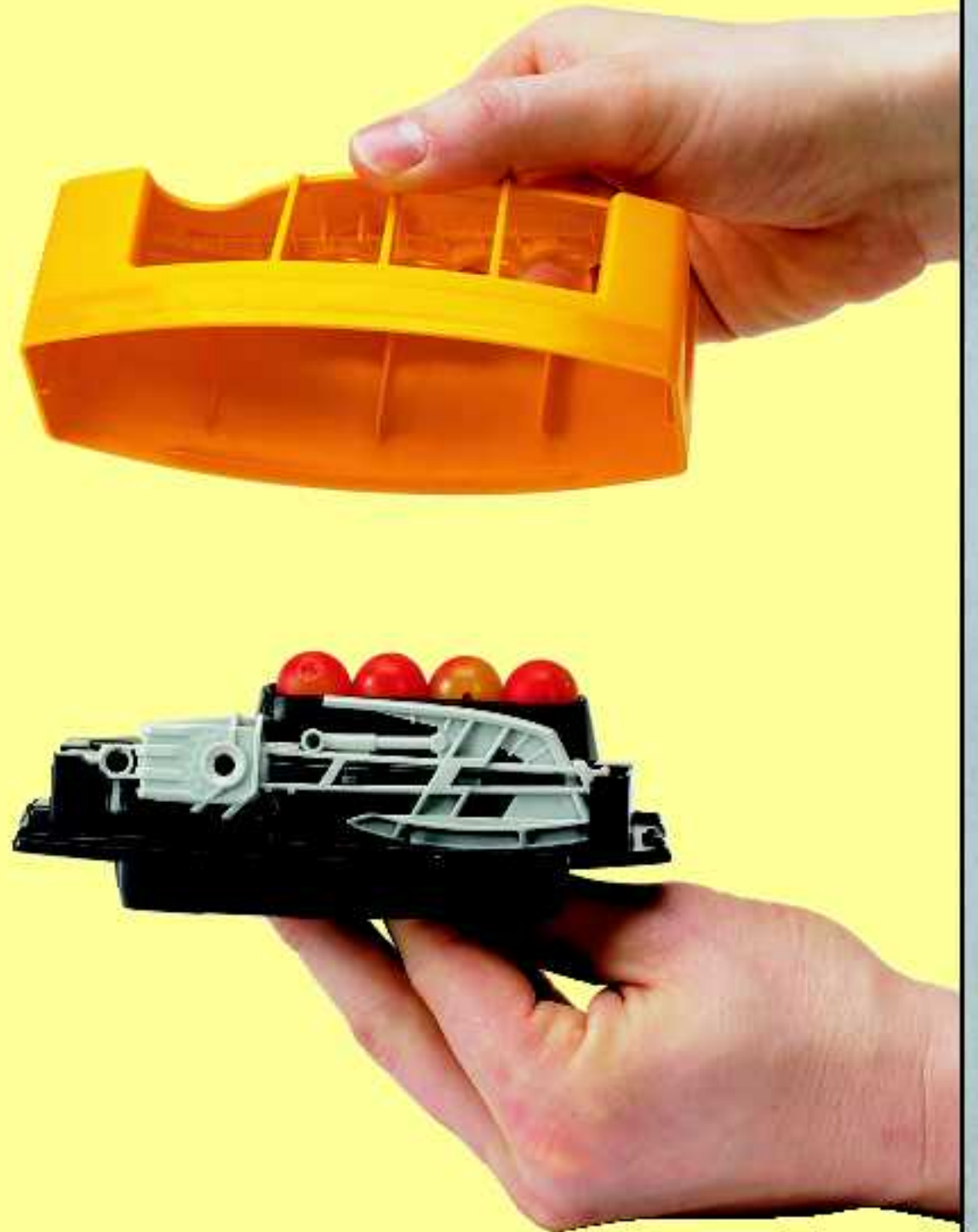

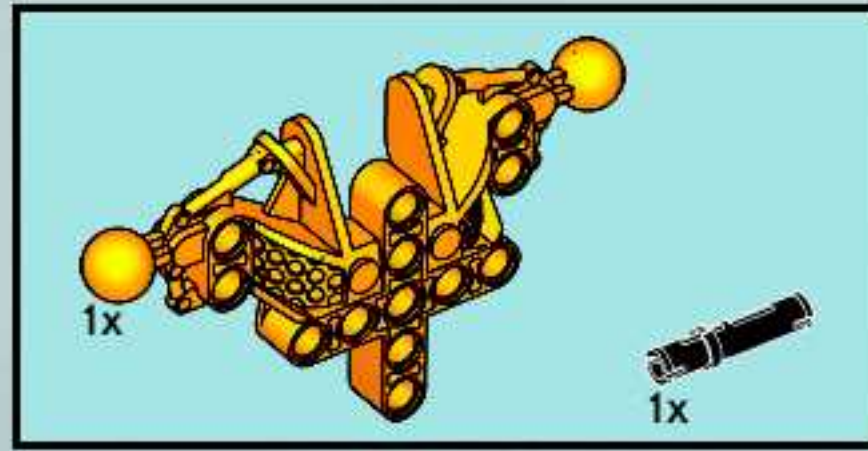

1

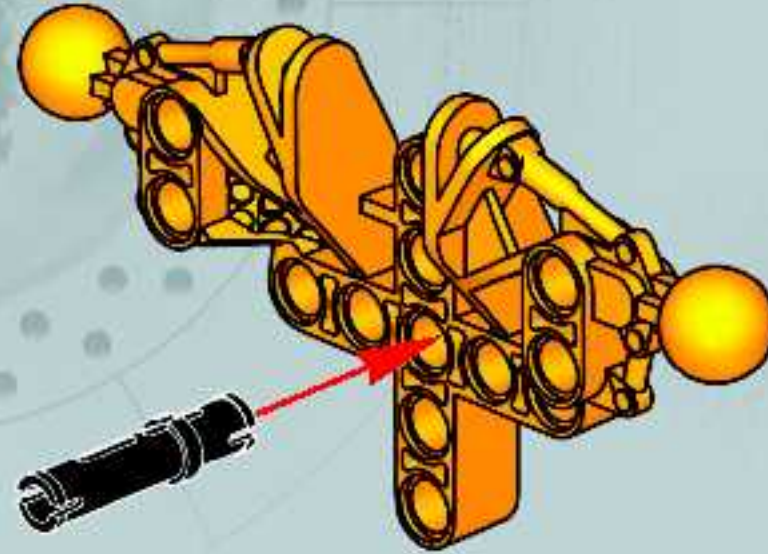



2

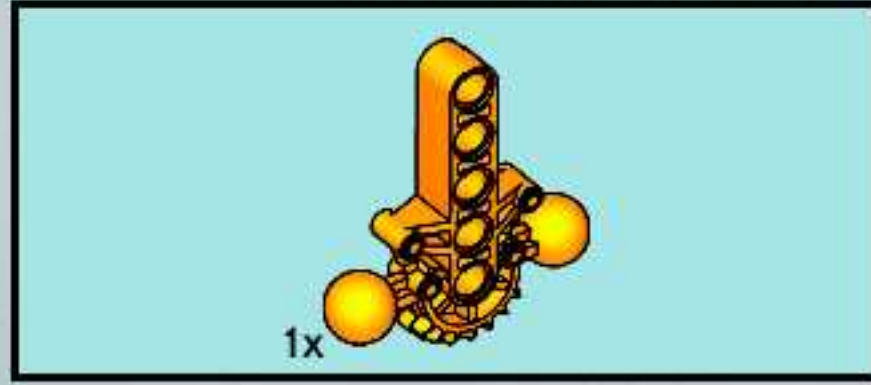

3

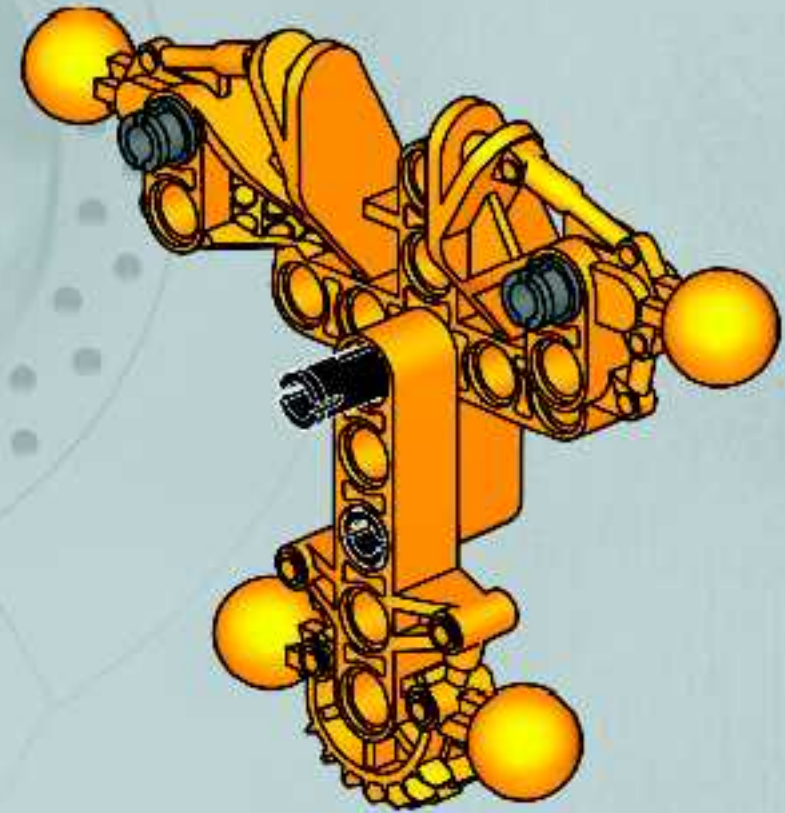
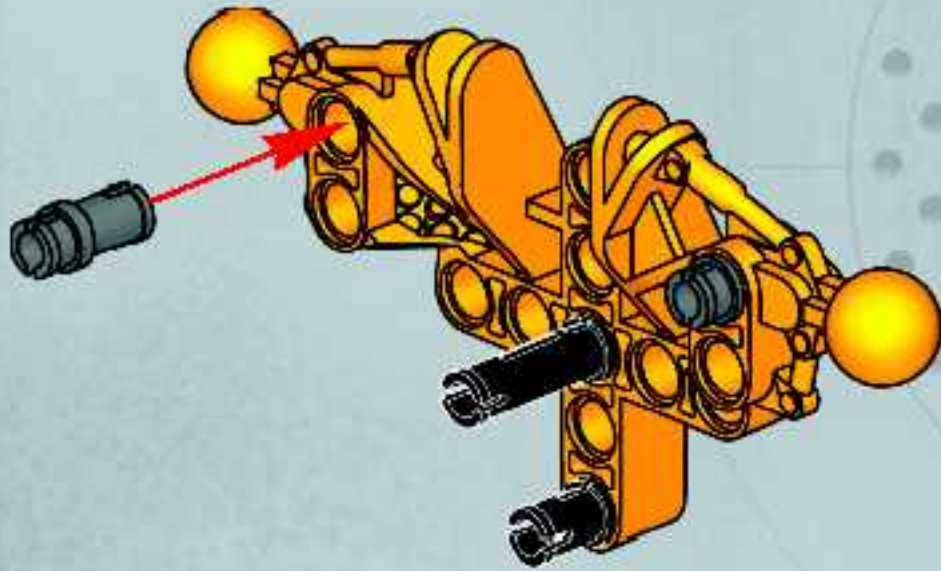

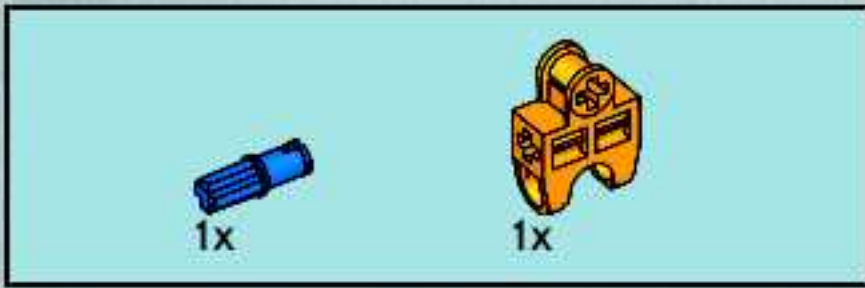

4

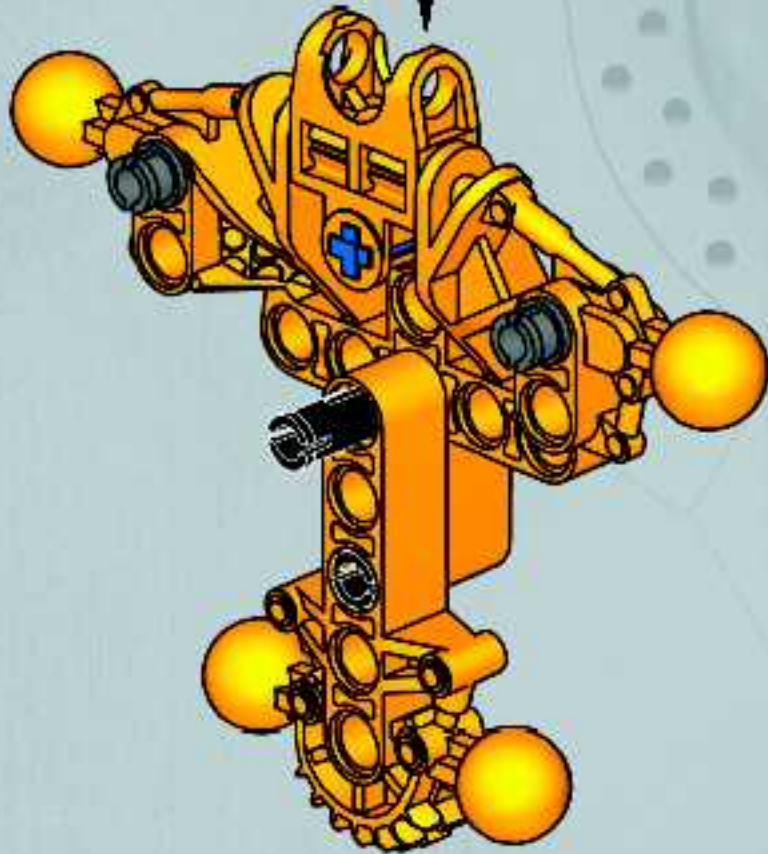
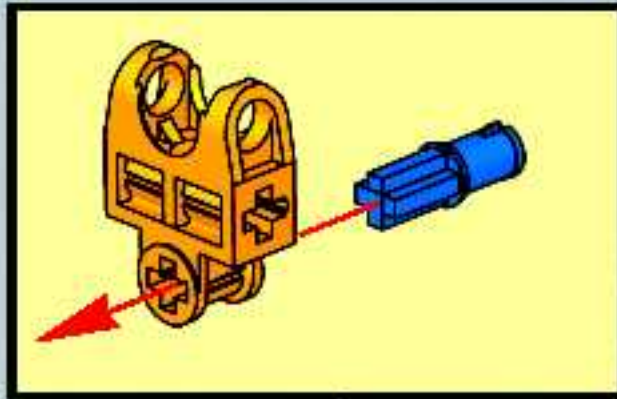

5

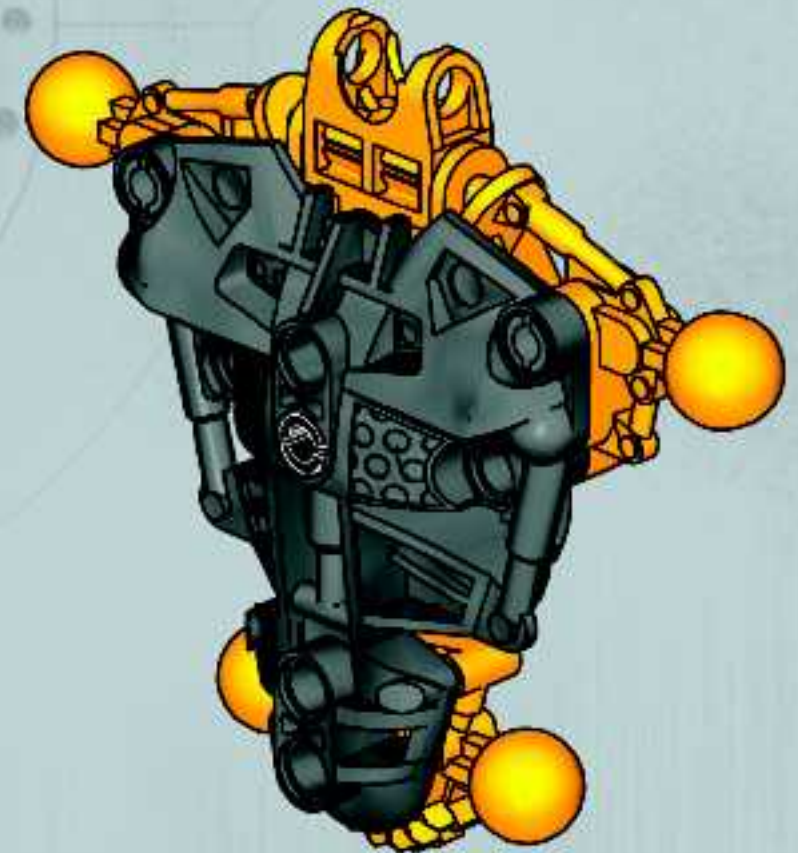

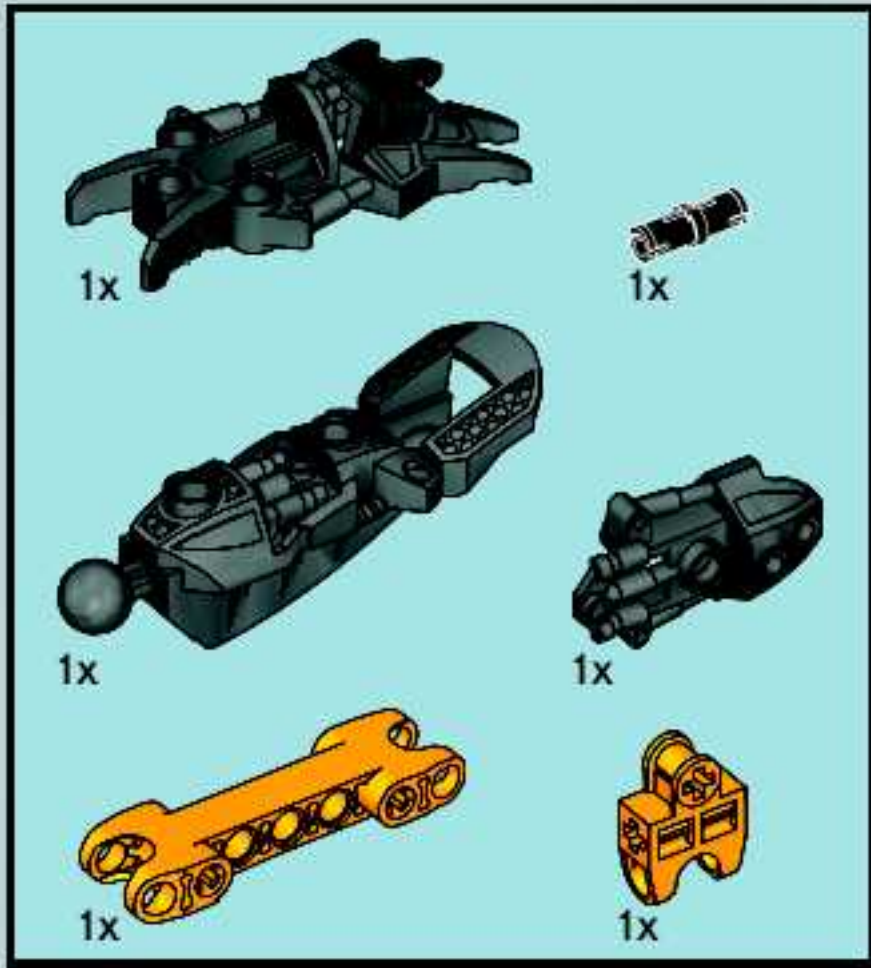

6

1



2

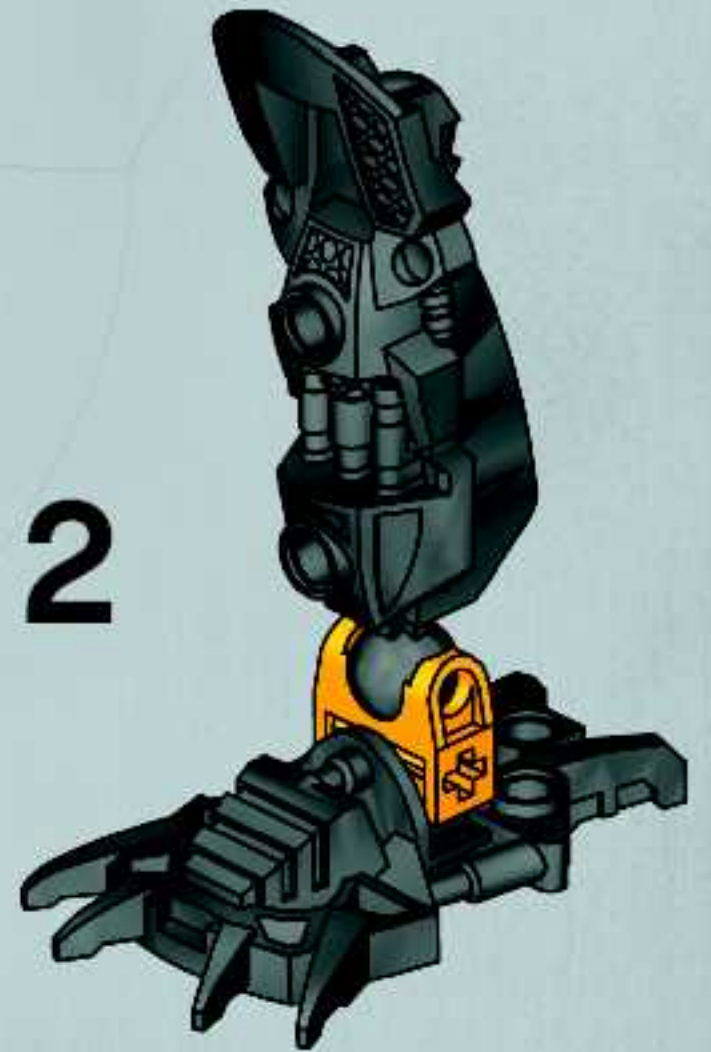

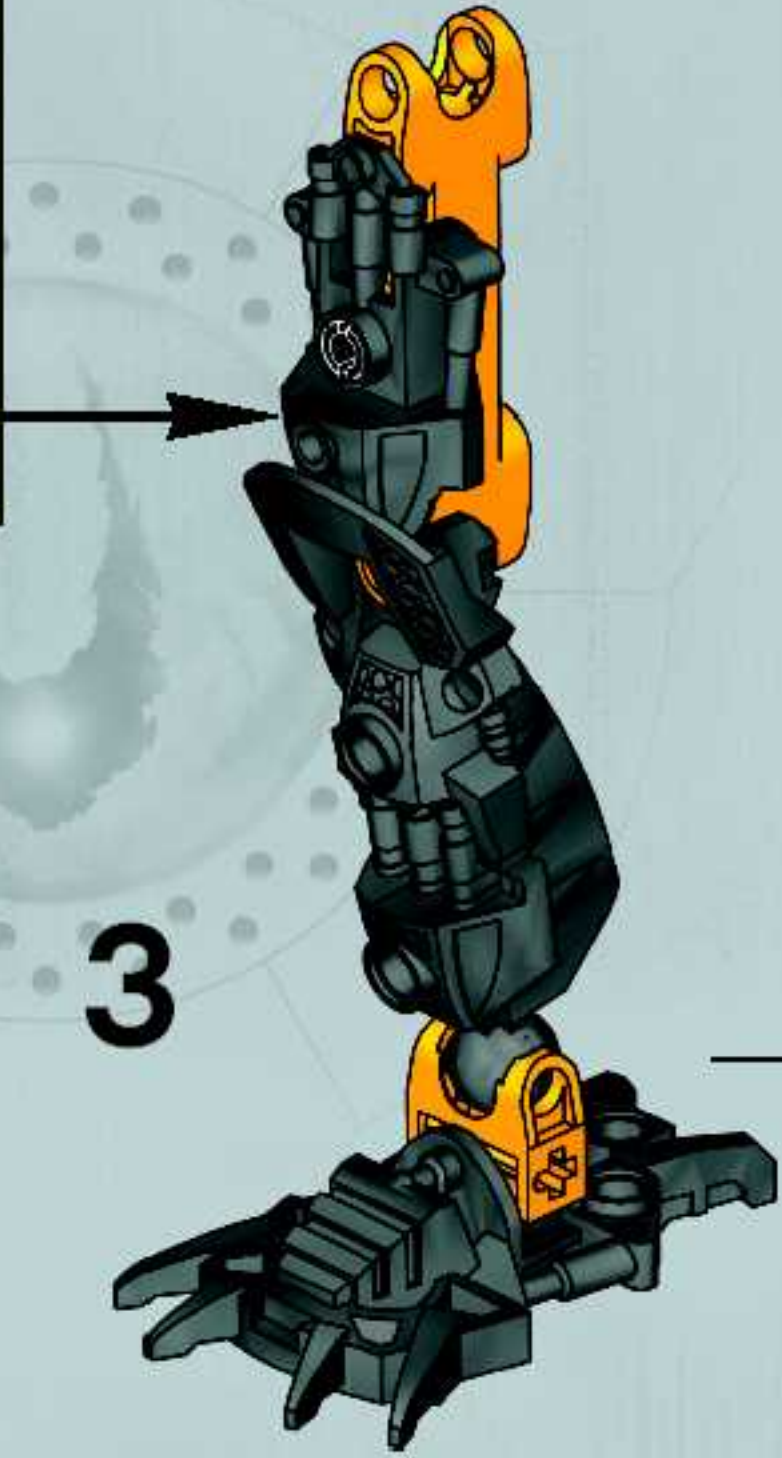
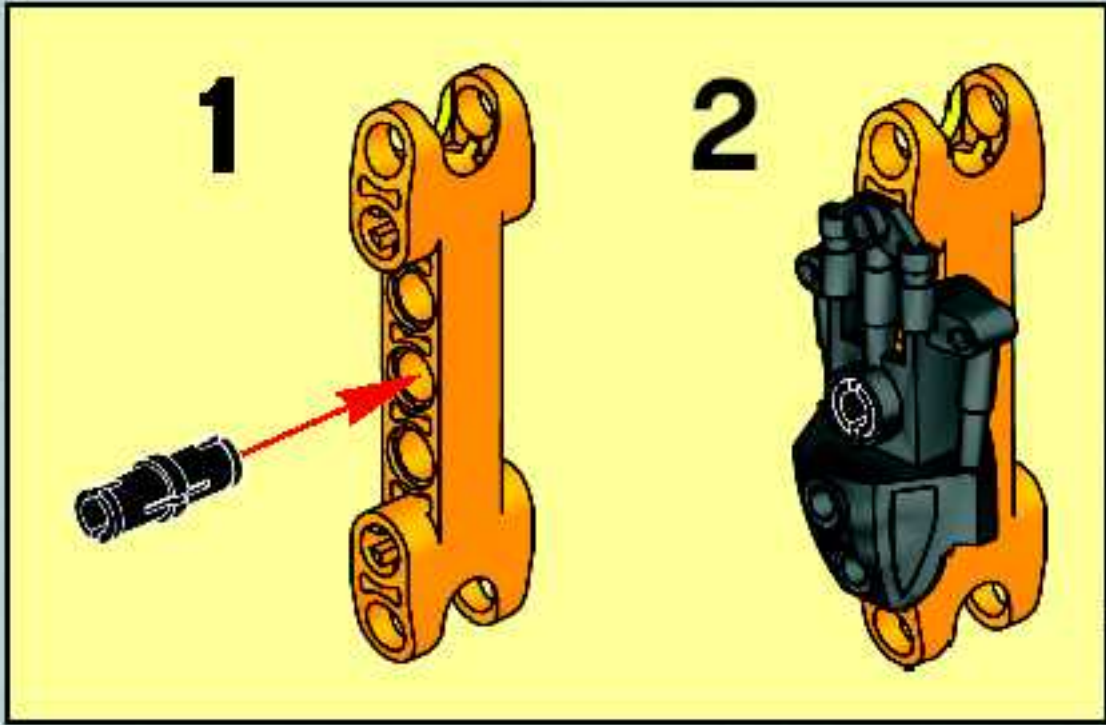

2x

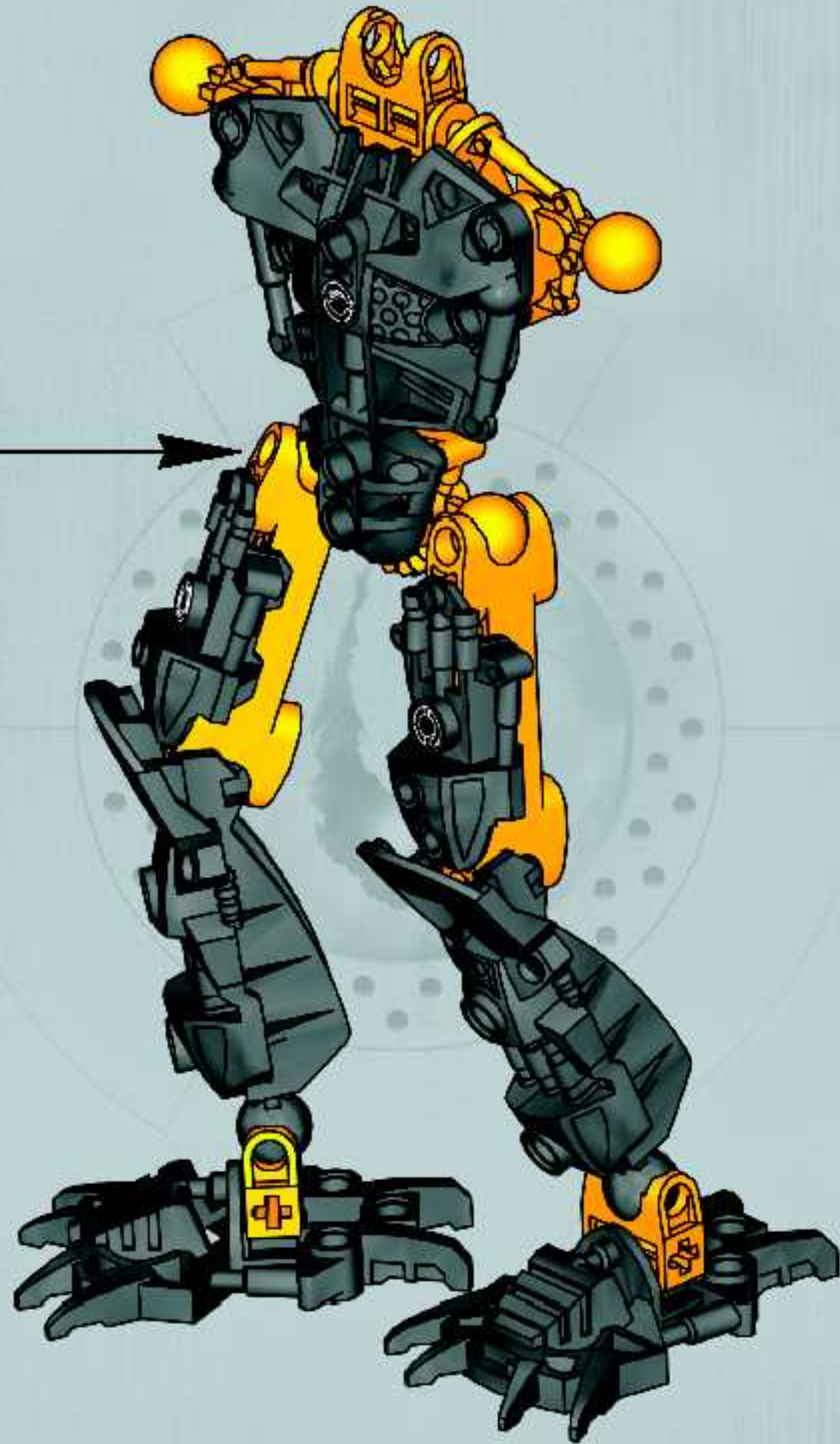

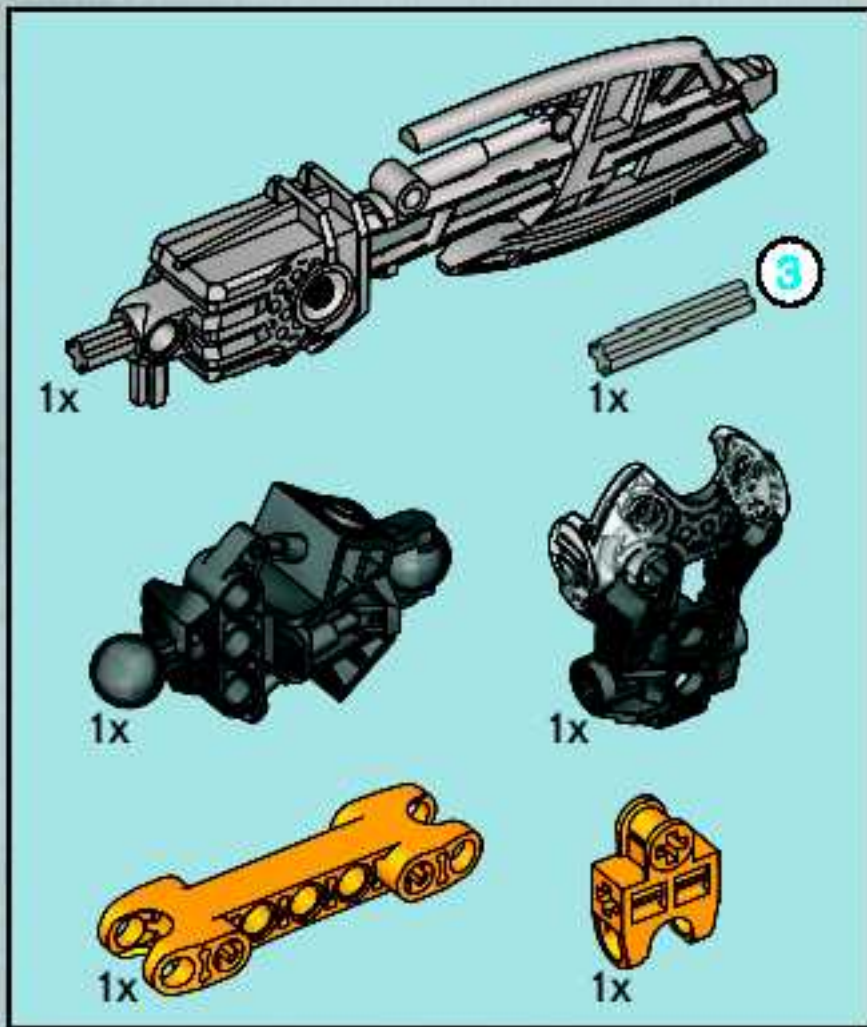

7

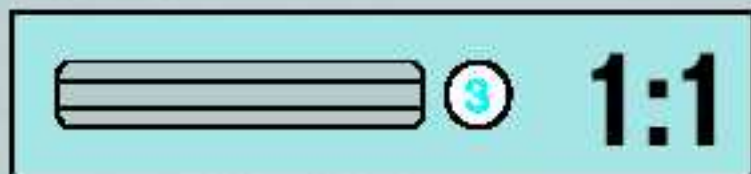
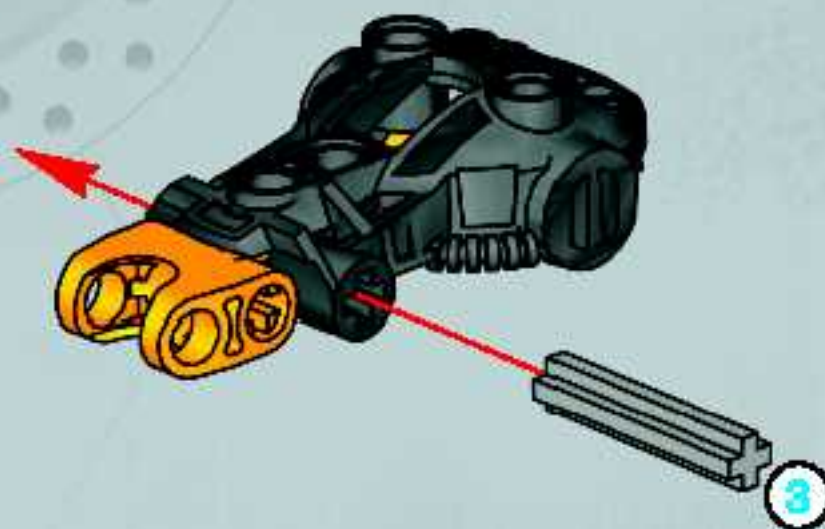
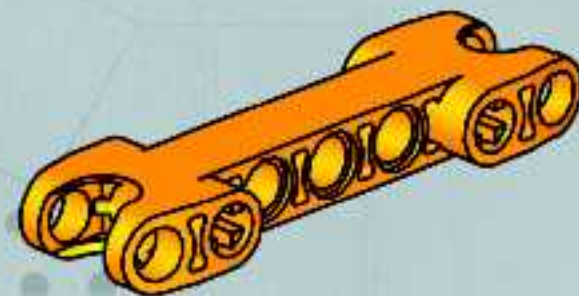
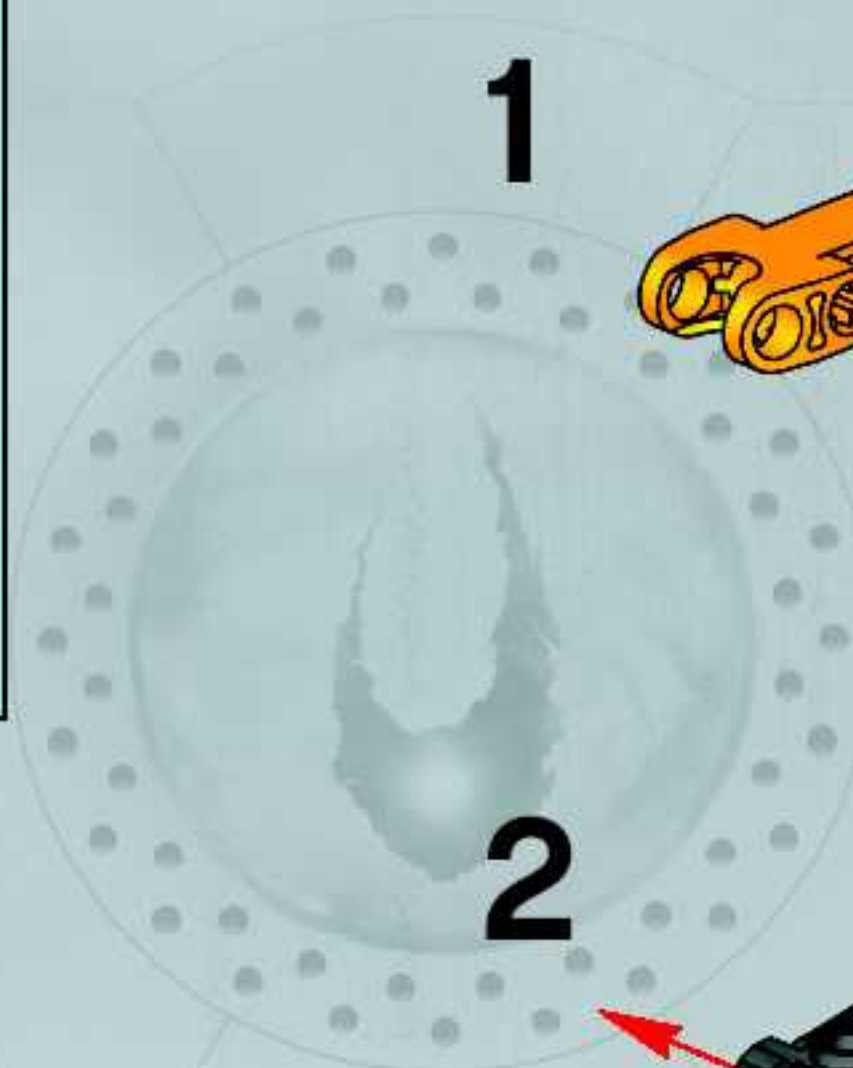

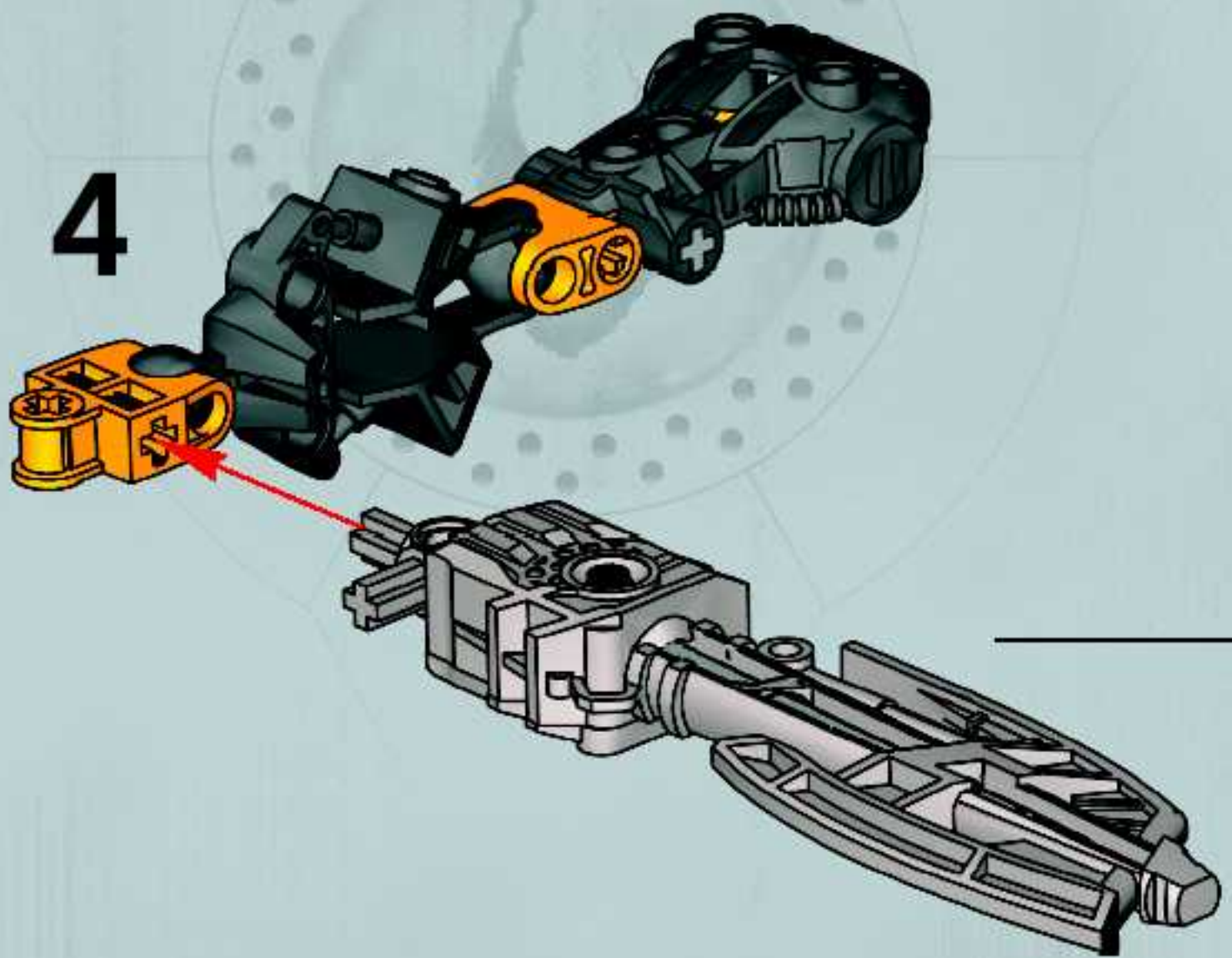
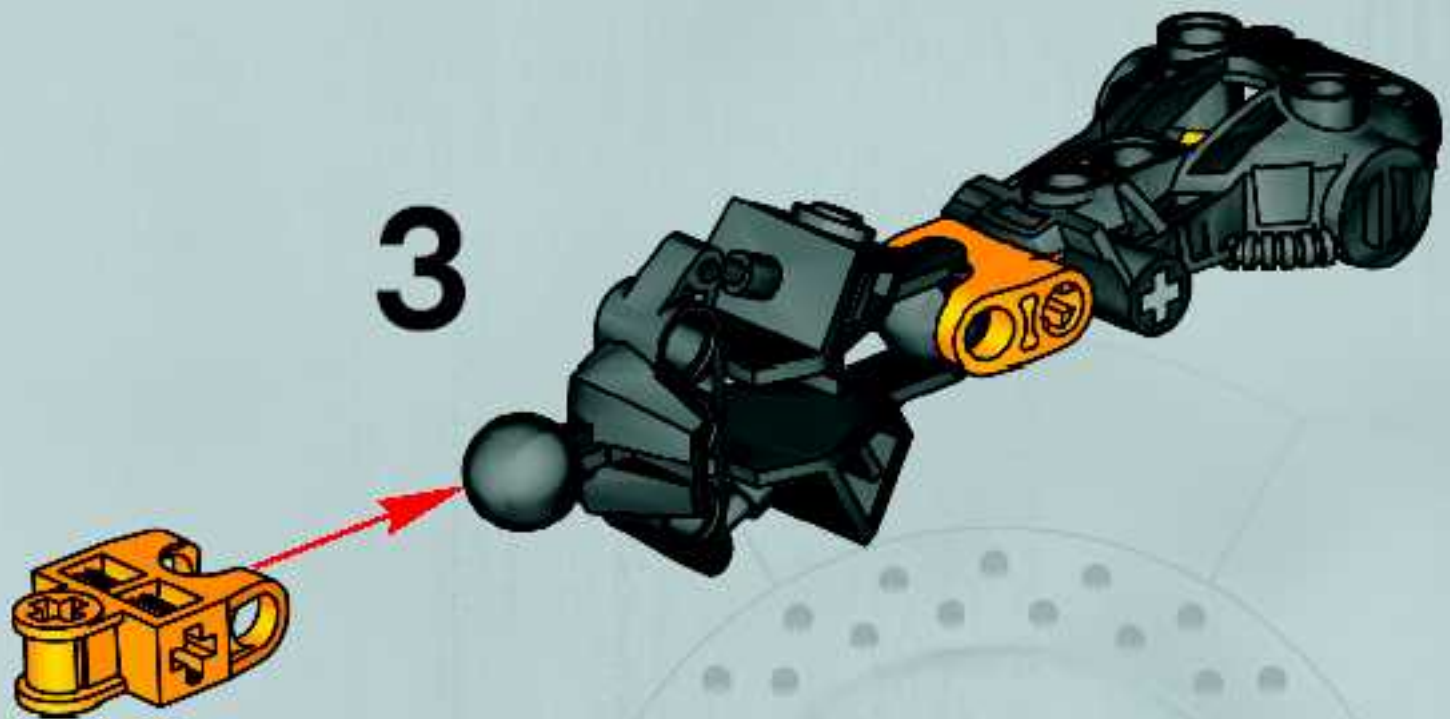

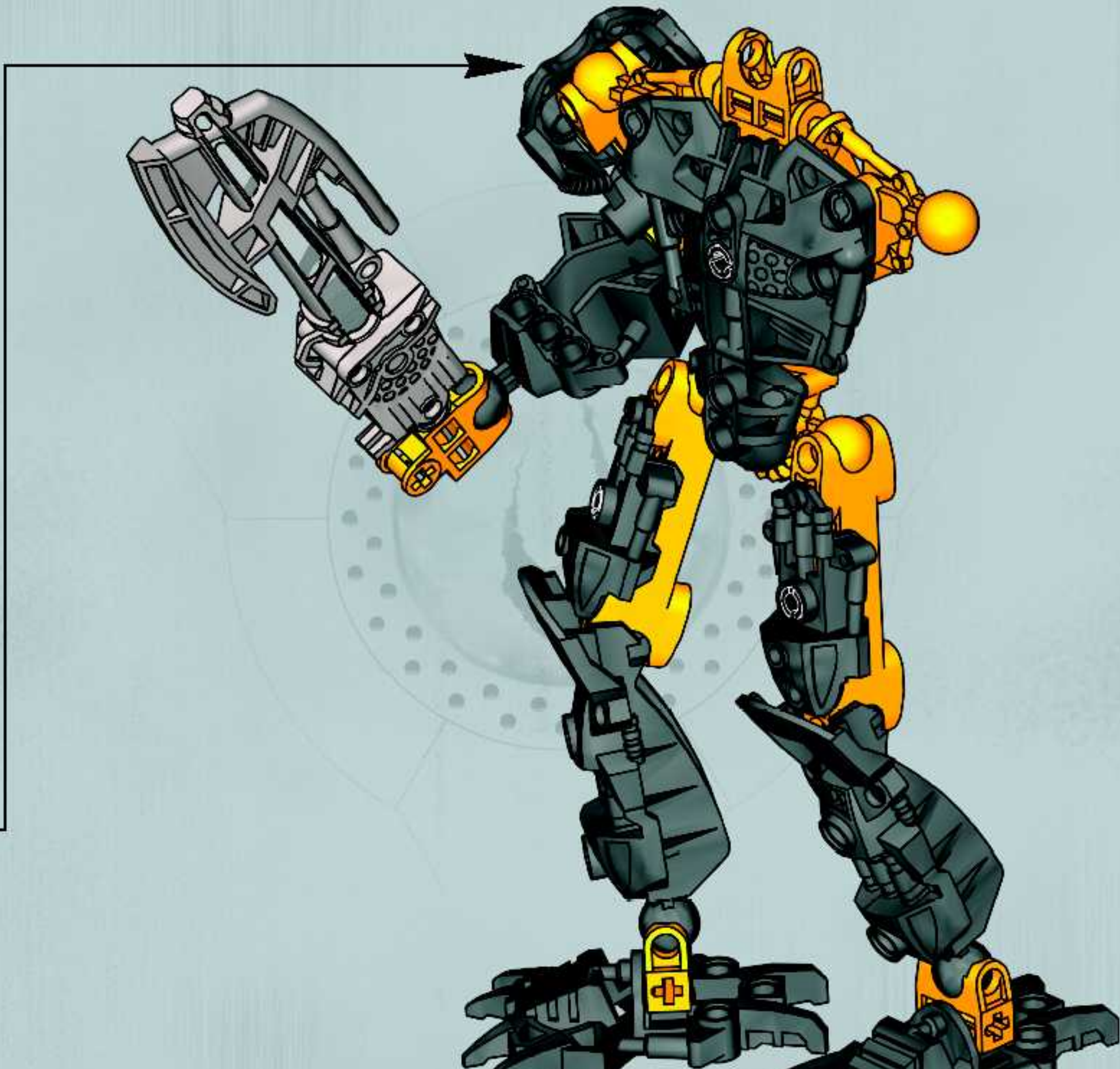



8

1



2



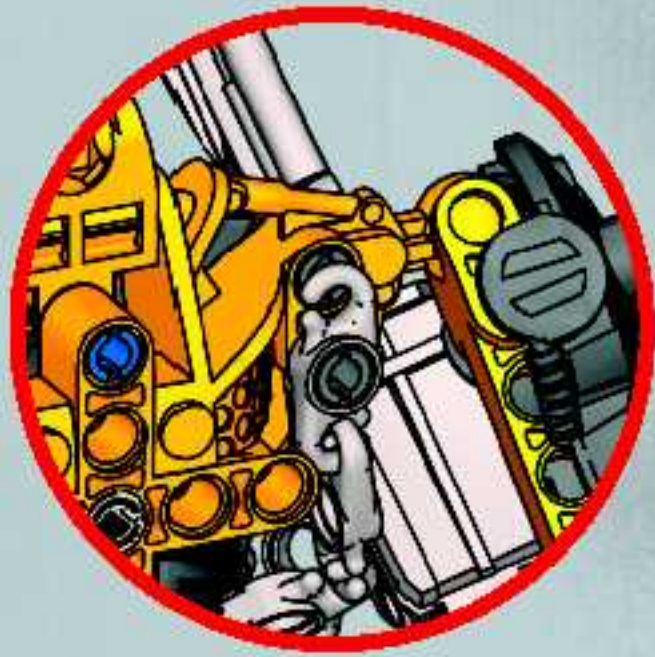
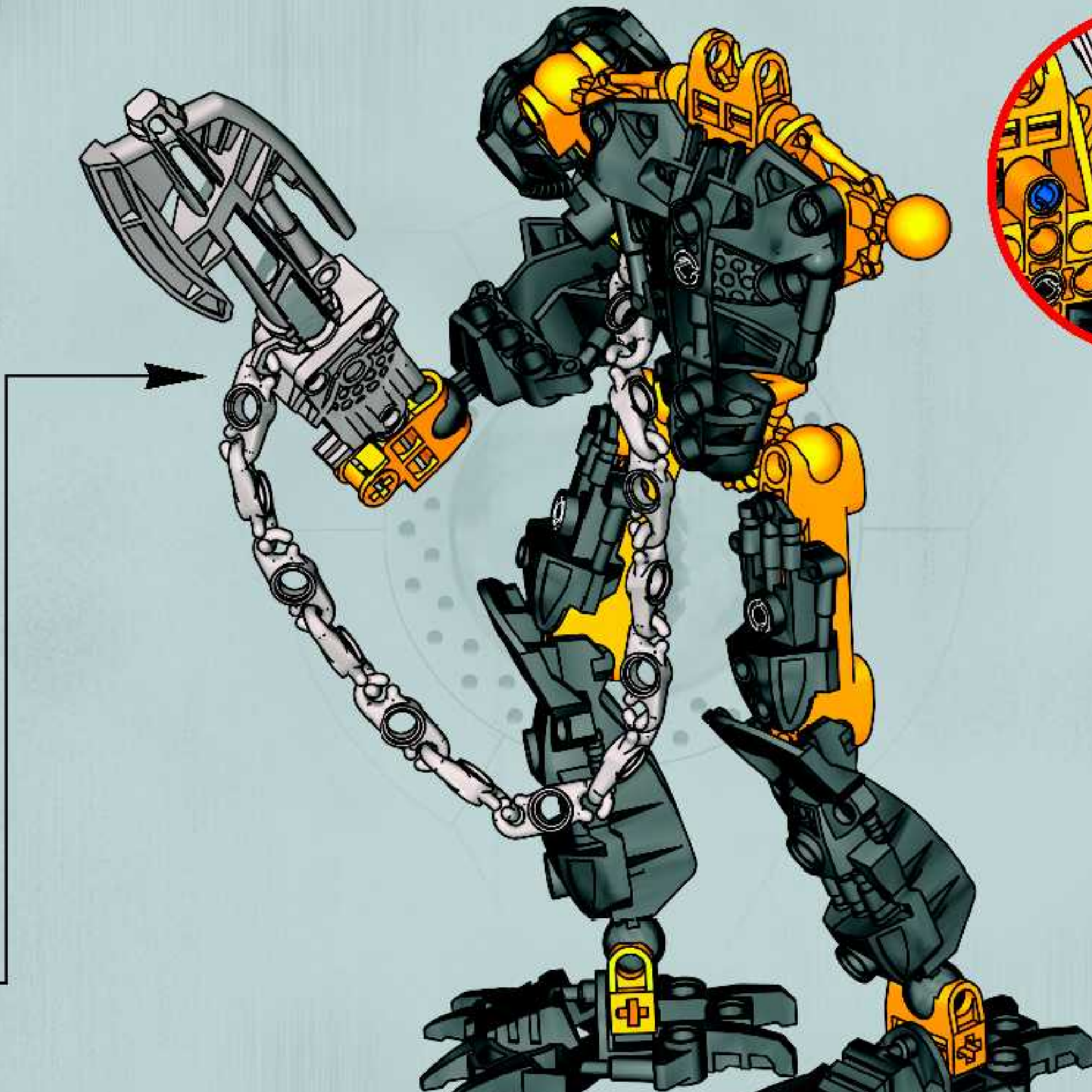

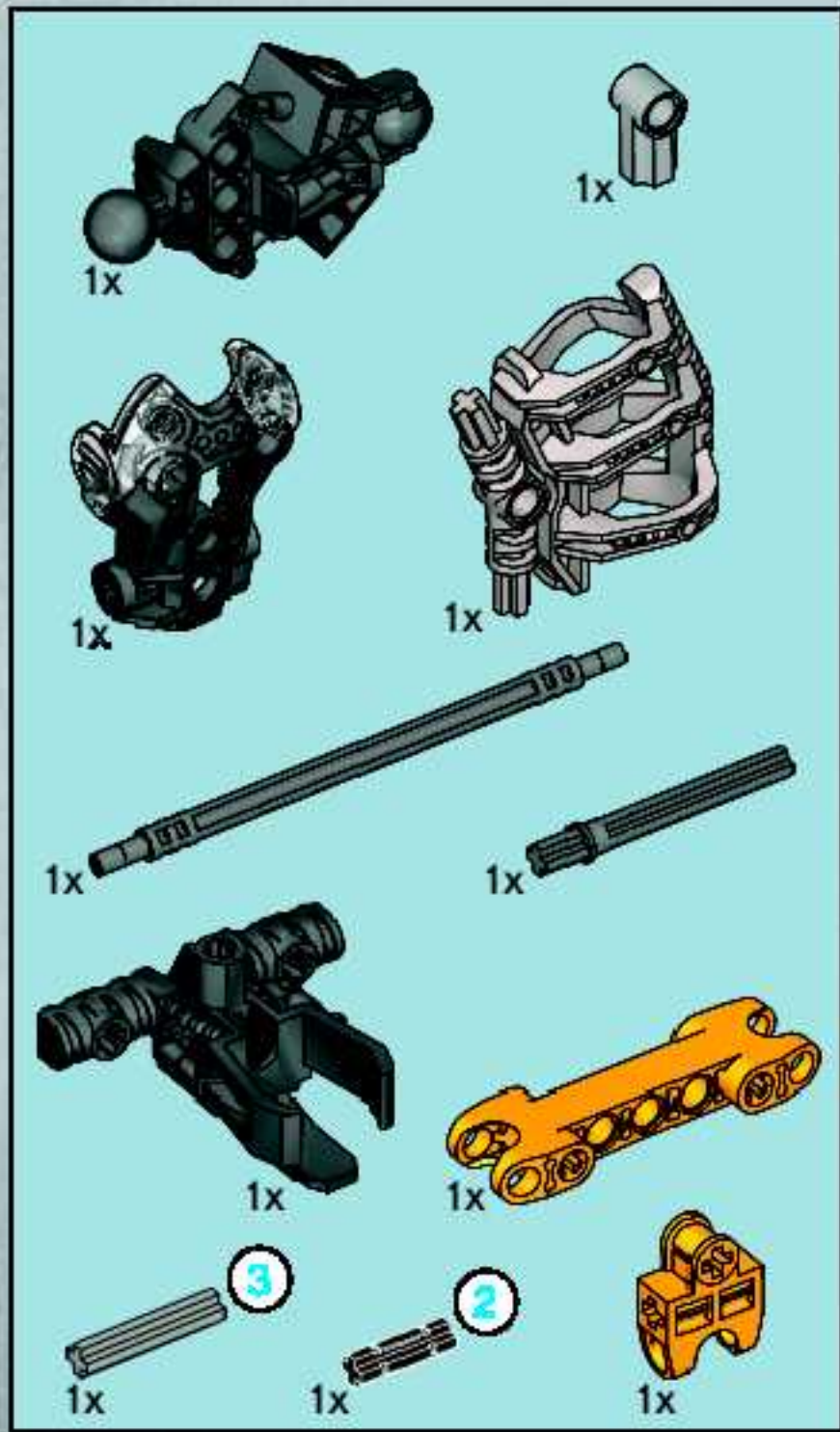

9

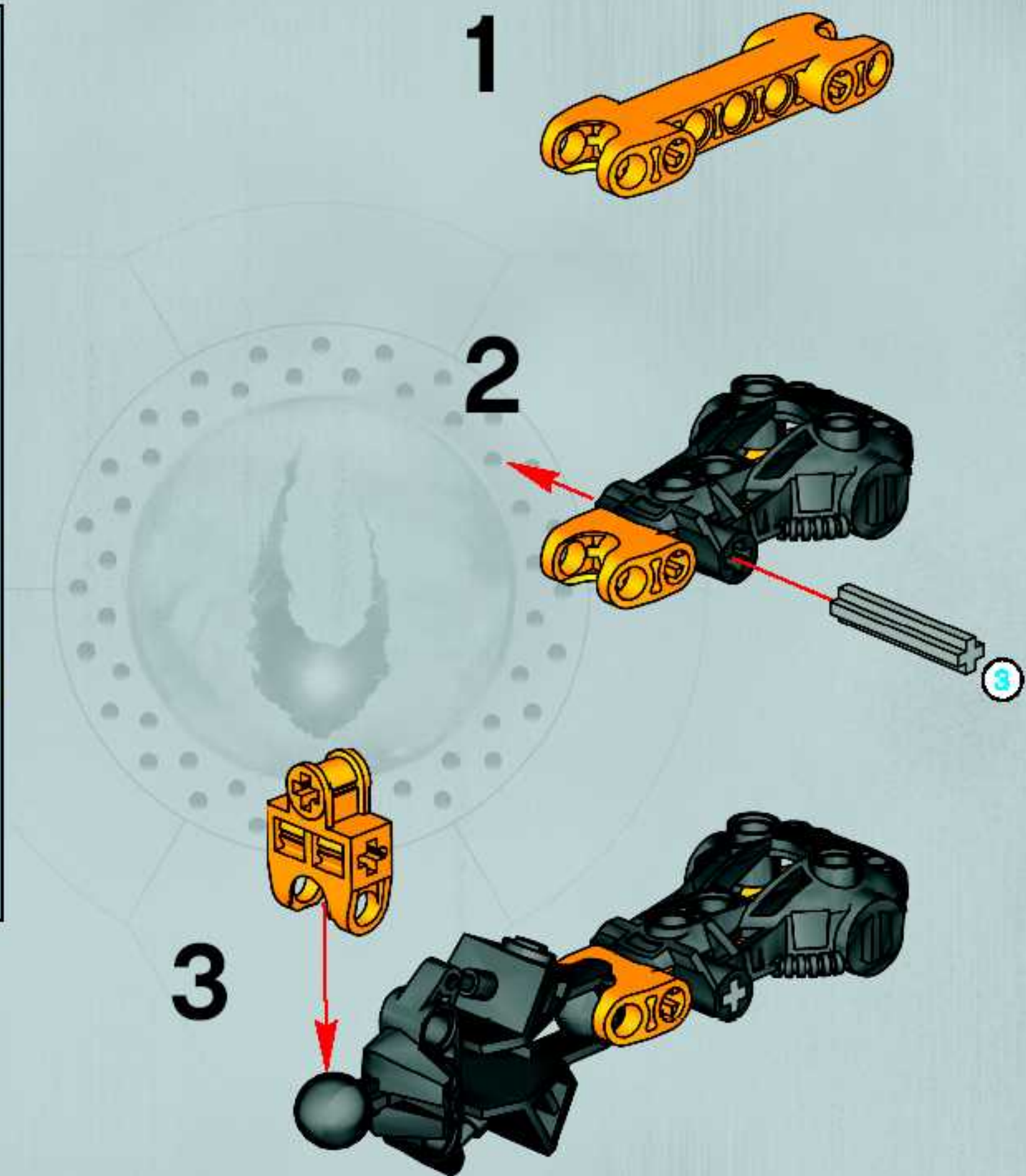

3

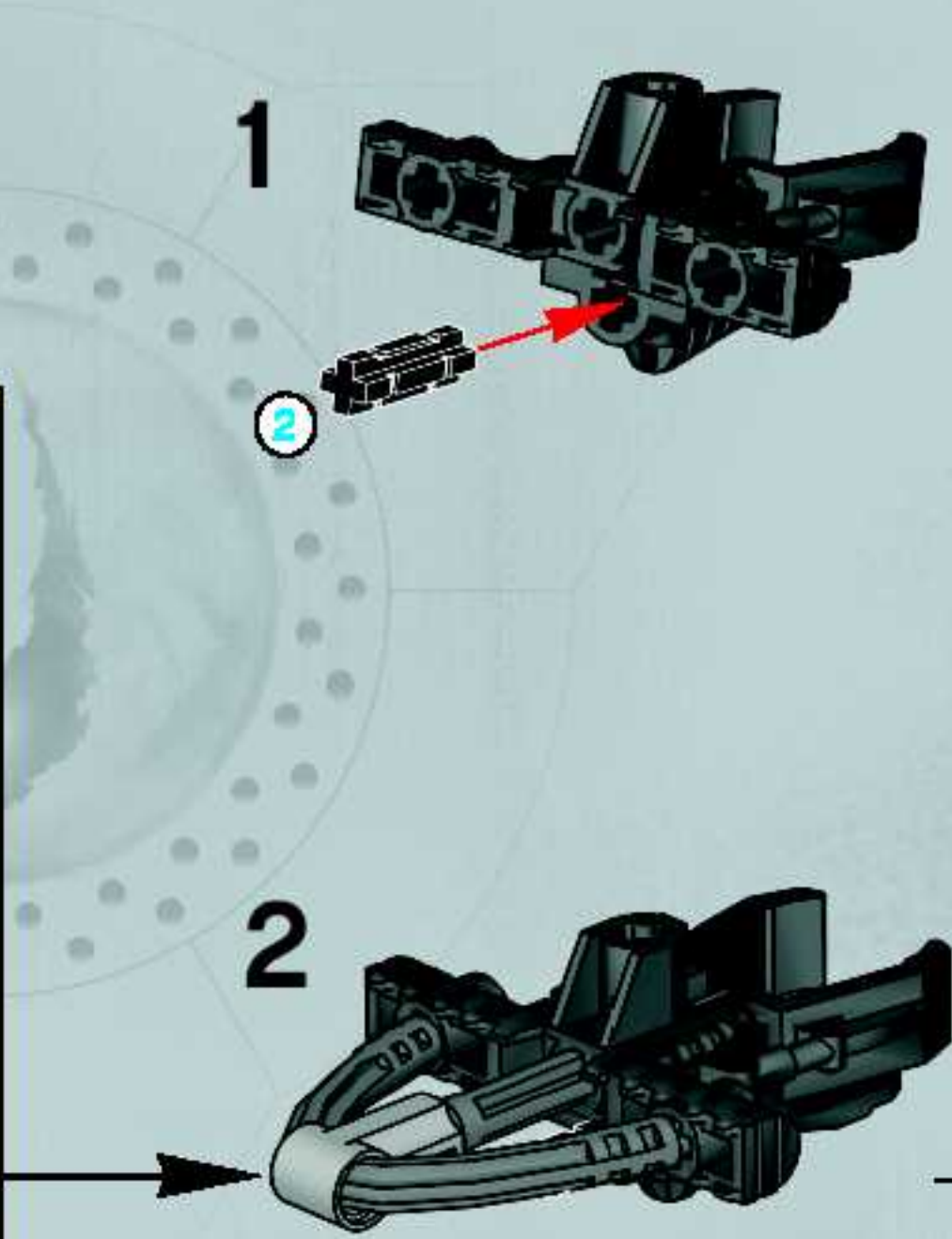
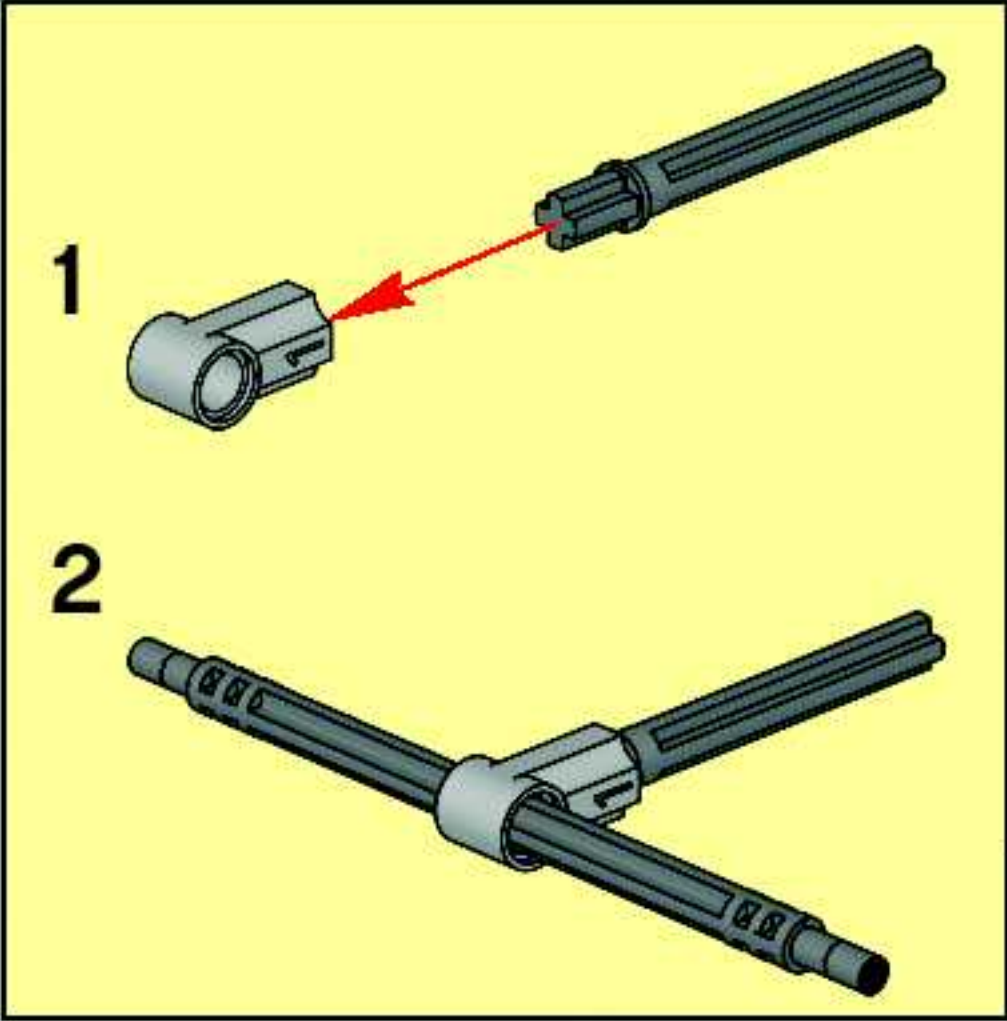
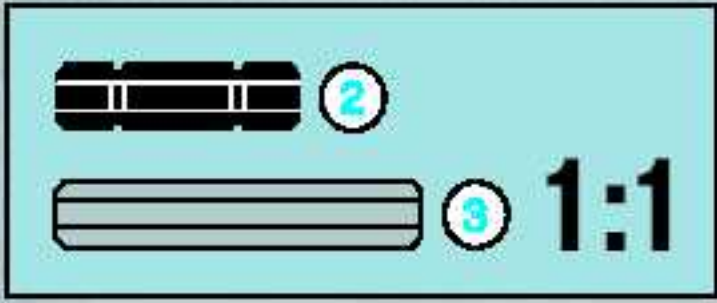

4



5

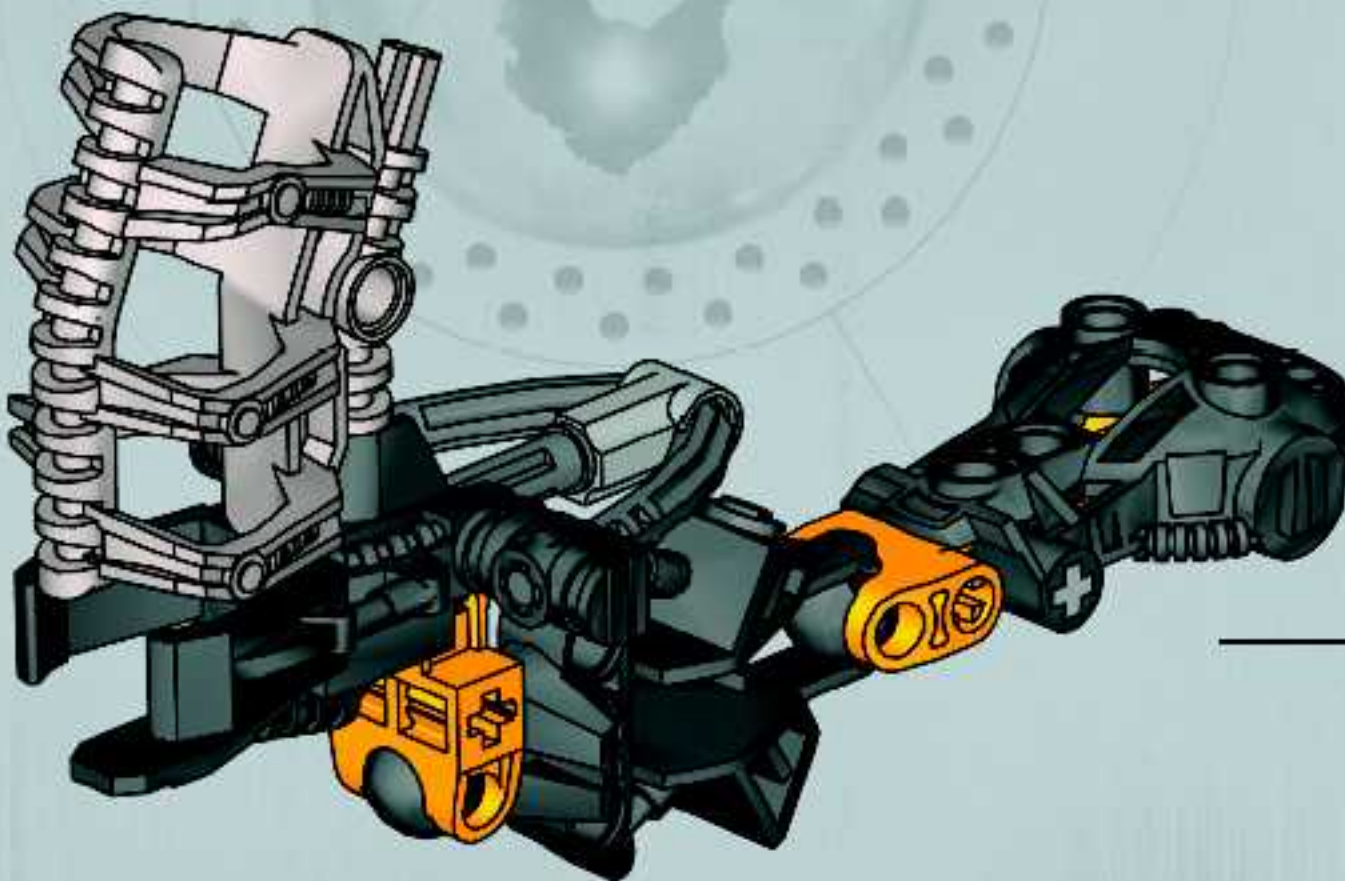

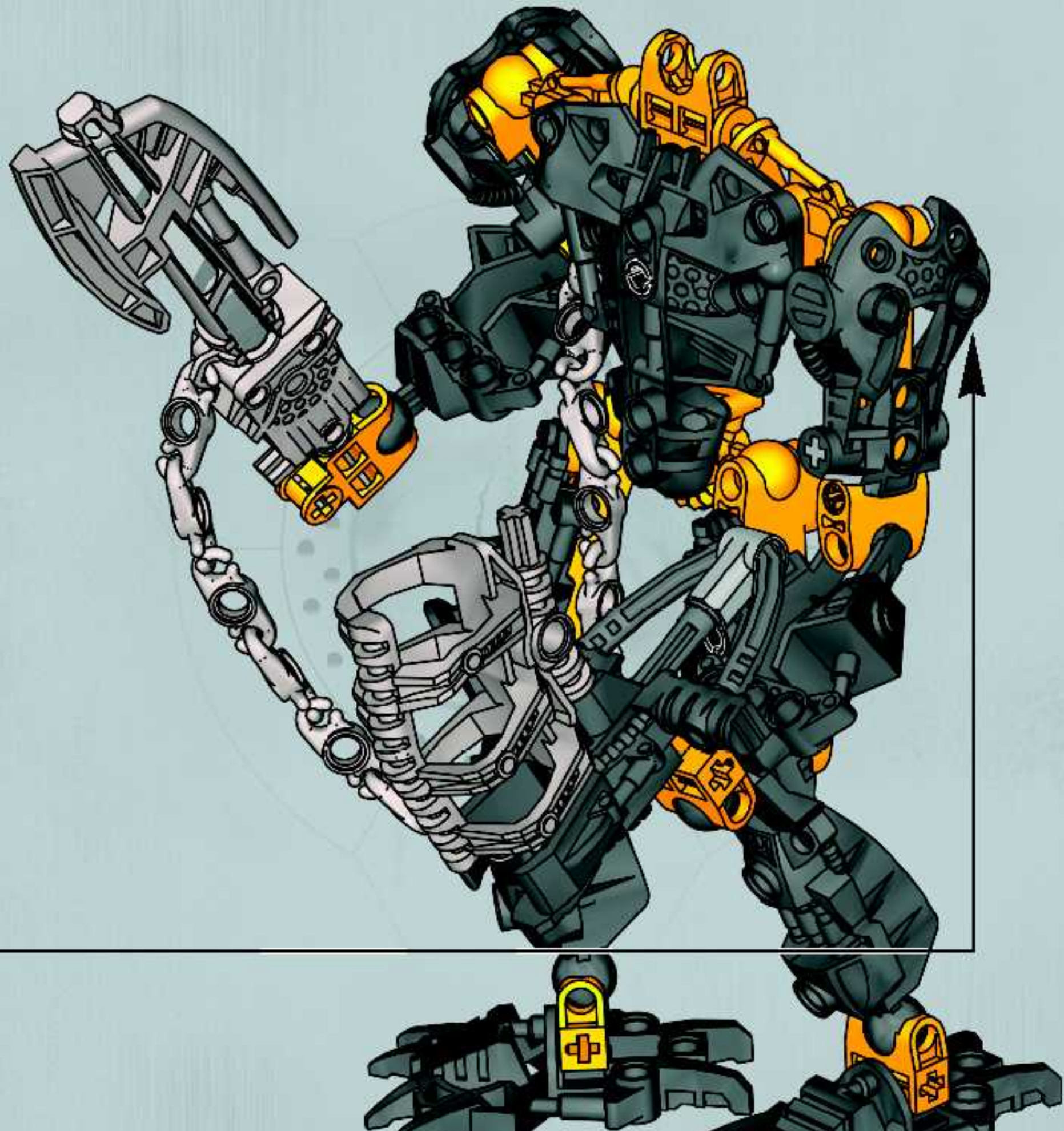

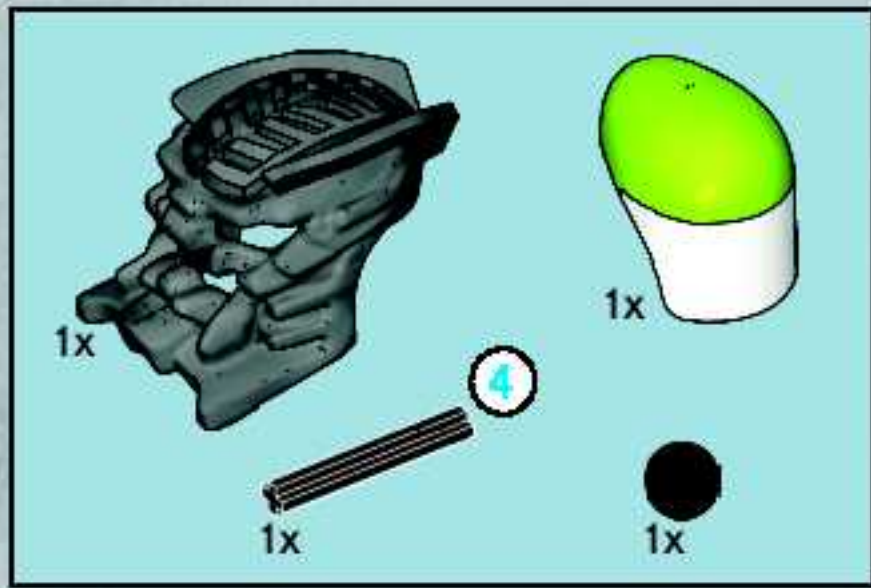

10

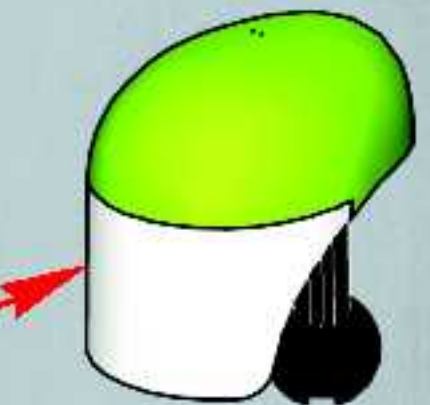
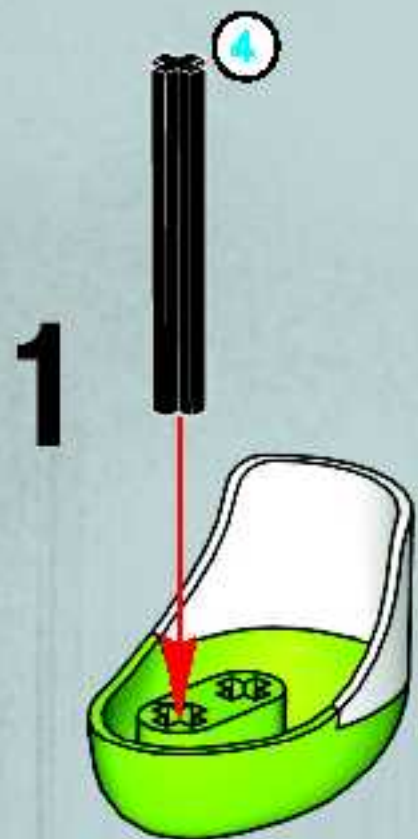
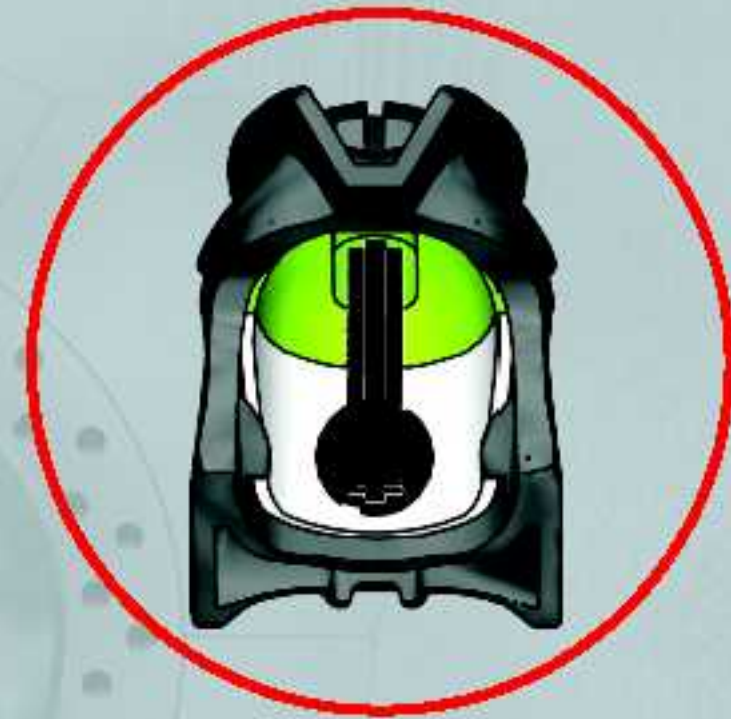

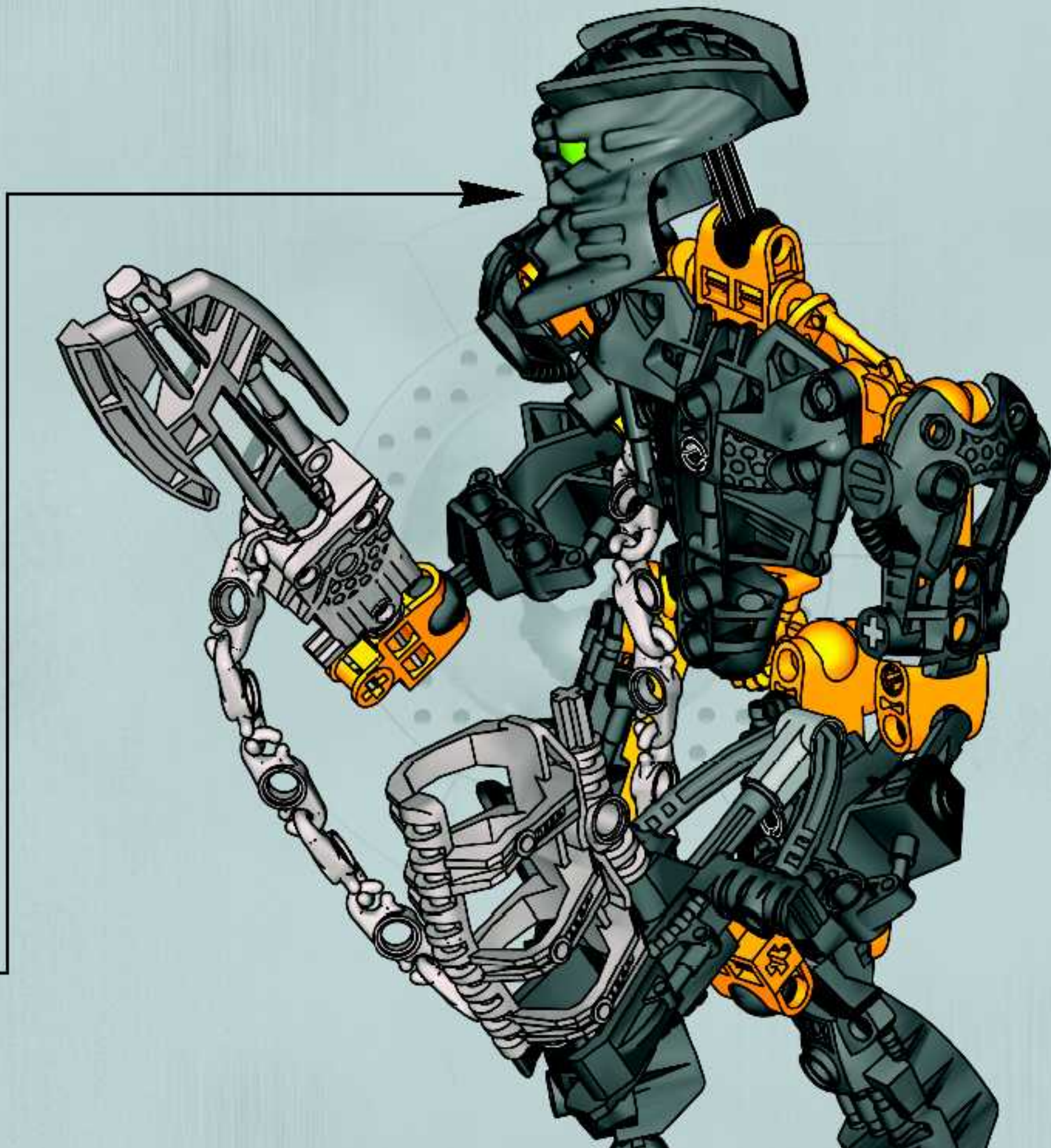

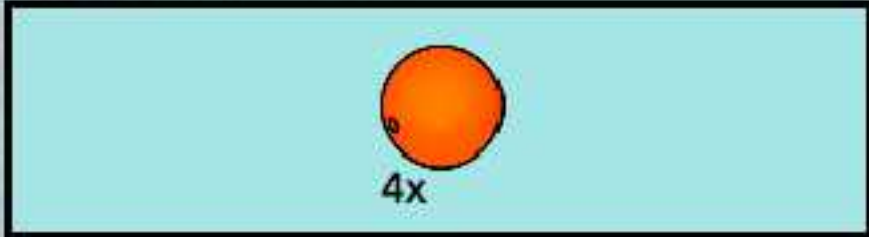

CAUTION: Do not aim at eyes or face.
ATTENTION : Ne pas viser les yeux ni le visage.
PRECAUCIÓN: No lo dirija a los ojos o cara.

11

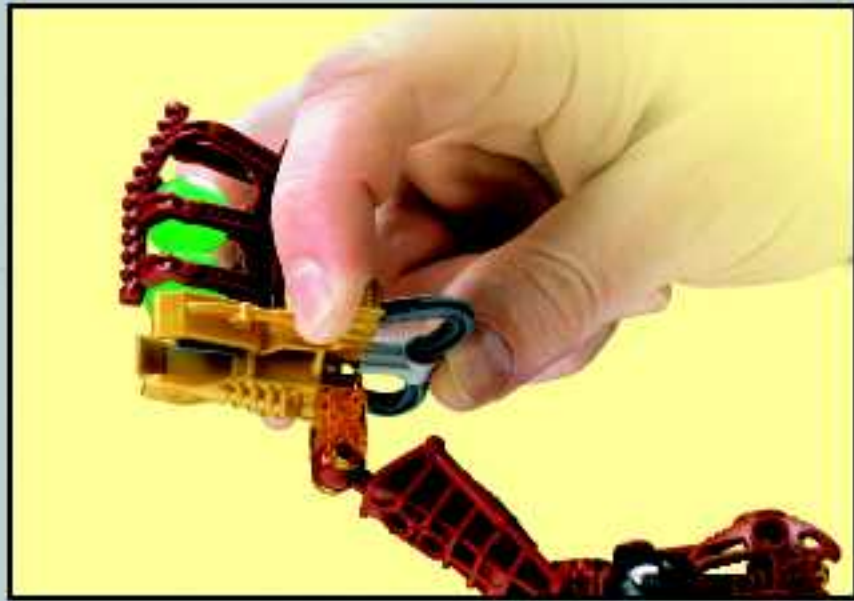



1x
4292560



2x
4292592



1x
4292588



1x
4286267



1x
4109810



2x
4294881



2x
4292629



4x
4292653



3x
4121715



1x
370526



2x
4292530



1x
4288099

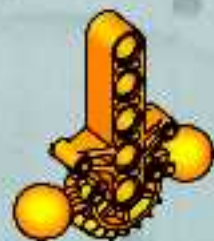

1x
4294932



1x
655826



1x
4492471



1x
4291486



1x
4206482



5x
4248305



15x
4494087



3x
4211050



1x
4211550



1x
4494483



2x
4292606



1x
4263624

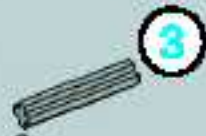

2x
4211815

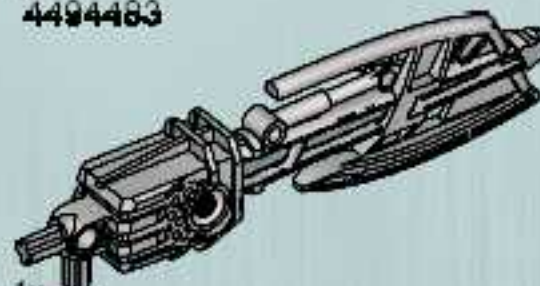

1x
4493118



1x
4292000



4x
4297030



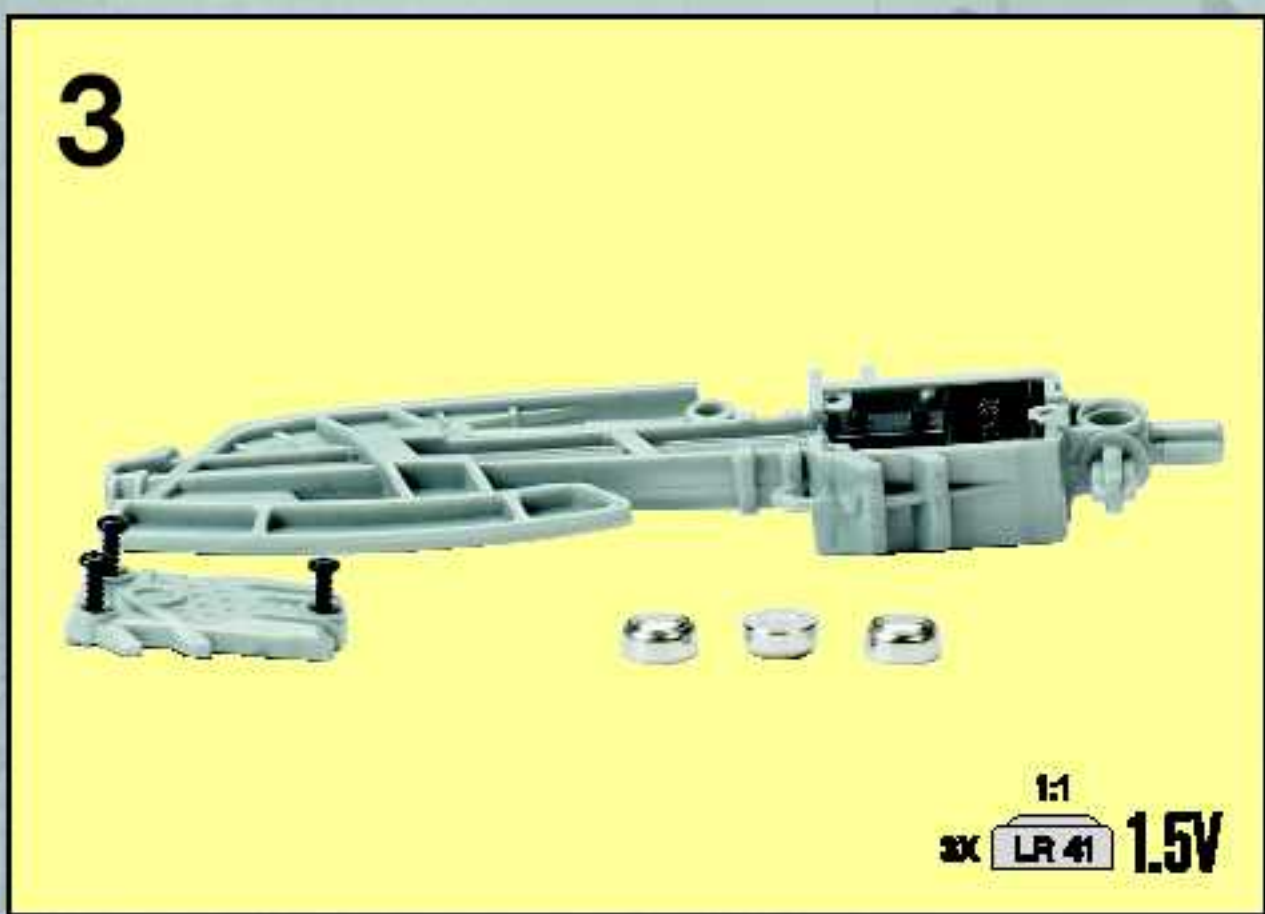
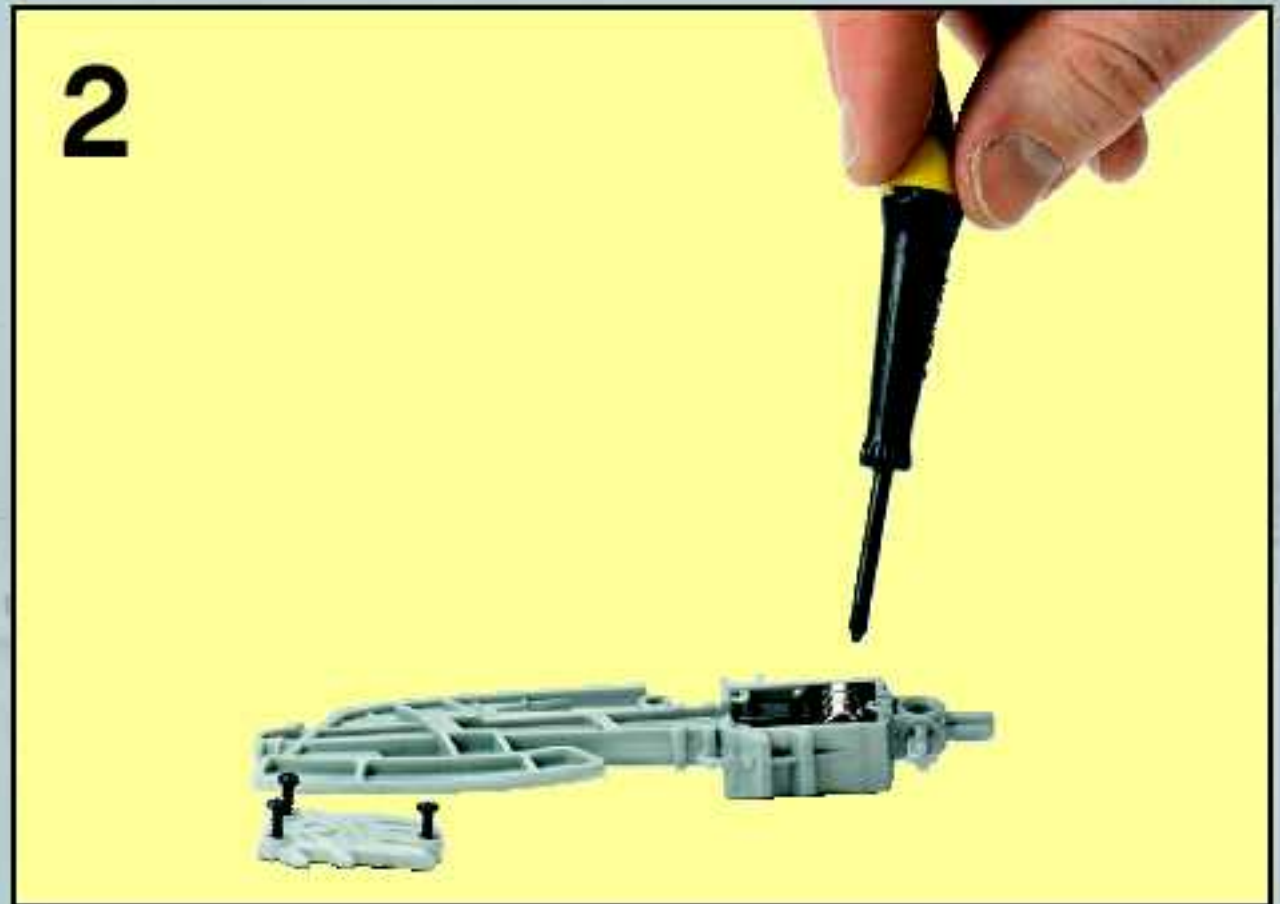
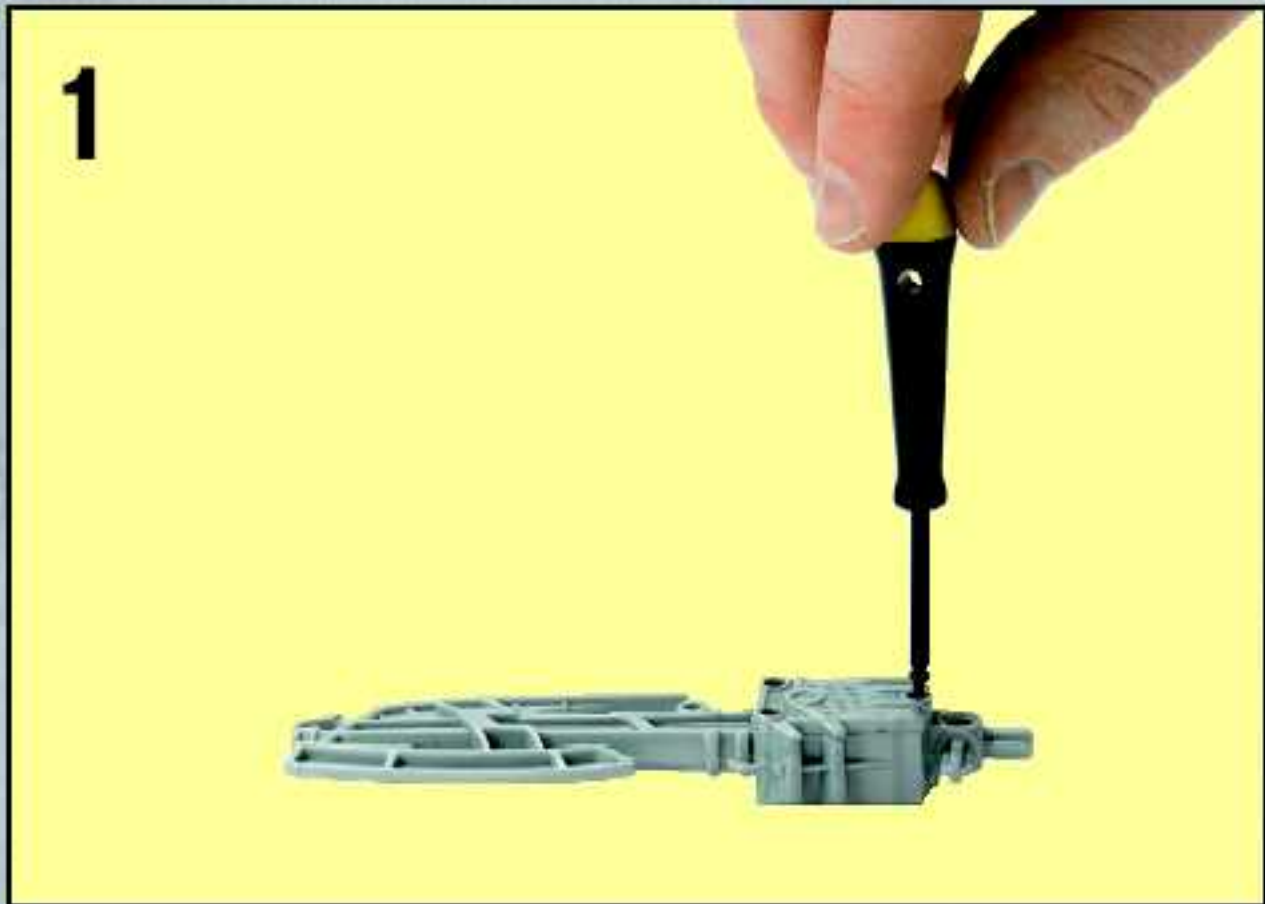

GB

Important information about batteries

Never use different types of batteries together, or a combination of old and new batteries. Always remove the batteries if the product is not to be used for a long time or if the batteries have run down. Never use damaged batteries. Only use batteries of the type recommended, or a corresponding type. Insert the batteries so that the poles are correctly positioned. Rechargeable batteries must be recharged using the correct battery charger under the supervision of an adult. You cannot recharge batteries while they are still in the product, and you must never try to do so. Never attempt to recharge non-rechargeable batteries. Never short-circuit the battery holder.

DE

Wichtige Information zu Batterien

Benutzen Sie niemals unterschiedliche Arten von Batterien oder alte und neue gleichzeitig. Nehmen Sie stets die Batterien heraus, wenn mit dem Modell längere Zeit nicht gespielt wird oder wenn die Batterien leer sind. Verwenden Sie niemals beschädigte Batterien. Verwenden Sie ausschließlich empfohlene bzw. geeignete Batterien. Achten Sie beim Einsetzen der Batterien auf die richtige Polung. Wiederaufladbare Batterien sollten mit einem geeigneten Ladegerät aufgeladen werden – unter der Aufsicht eines Erwachsenen. Batterien können und sollten niemals aufgeladen werden, während sie sich im Modell befinden. Versuchen Sie unter keinen Umständen, „normale“ Batterien wiederaufladen. Schließen Sie das Batteriefach niemals kurz.

FR

Informations importantes concernant les piles

Né jamais utiliser un mélange de différents types de piles, ou de piles neuves et de piles anciennes ou défilées. Toujours retirer les piles si le produit n'est pas utilisé durant une période prolongée ou si les piles sont vides. Ne jamais utiliser de piles endommagées. Utiliser uniquement des piles du type recommandé ou d'un type équivalent. En insérant les piles, respecter scrupuleusement le sens d'orientation des pôles (+/-). Les piles rechargeables doivent être rechargées en utilisant un chargeur de piles adéquat et sous la surveillance d'un adulte. Il est impossible de recharger les piles quand elles sont installées dans le produit. Ne jamais tenter de le faire. Ne jamais essayer de recharger des piles non-rechargeables. Ne jamais court-circuiter le compartiment des piles.

IT

Importanti informazioni sulle batterie

Non usare mai contemporaneamente batterie di tipo diverse o batterie nuove a usate insieme. Rimuovere sempre le batterie qualora il prodotto non venga utilizzato per periodi prolungati, oppure se le batterie sono esauste. Non utilizzare mai batterie danneggiate. Usare esclusivamente batterie del tipo raccomandato o un equivalente. Inserire le batterie avendo cura che la loro polarità sia corretta. Le batterie ricaricabili vanno ricaricate in un caricabatterie di tipo idoneo e con la supervisione di un adulto. Non è possibile e non bisogna mai tentare di ricaricare le batterie mentre queste sono inserite nel prodotto. Non tentare mai di ricaricare le batterie non ricaricabili. Non cortocircuitare mai il portabatterie.

FI

Tärkeää tietoa paristoista

Älä koskaan käytä erityyppisiä paristoja yhdessä. Älä myöskään käytä vanhoja lattuessa uusia vanhoja eikä uusia paristoja. Poista paristot tuotosta aina, kun se on pitkäaikaista leikkelyä tai kun paristot ovat tyhjentyneet. Älä koskaan käytä viallisia paristoja. Käytä vain tuotossa esitellyksi tai valmistustyyppiksi paristoja. Aseta paristot aivan, ettei näet ovolähteen olonnan saumaa. Laadittavat paristot on ladattava erikoisella laaturilla erillisen varusteena. Ne on poltettava tuotosta laadittavan ajaksi. Älä koskaan yritä ladata paristoja, joita ei ole tarkoitettu lataamiseen. Älä koskaan yritä edesauttaa pariston laadittamista.

NL

Belangrijke informatie over batterijen

Gebruik nooit verschillende soorten of nieuwe en oude batterijen tegelijkertijd. Verwijder de batterijen altijd als je het product lange tijd niet wilt gebruiken of als de batterijen leeg zijn. Nooit beschadigde batterijen gebruiken. Uitsluitend batterijen van het aanbevolen of overeenkomstige type gebruiken. Leg de batterijen met de polen in de juiste richting. Oplosbare batterijen moeten in een voer die doel bestemde opklap in onder toezicht van een volwassene opklap worden opgeladen. Oplosbare batterijen kunnen niet in het product worden opgeladen en je mag dit ook niet proberen te doen. Probeer nooit niet-oplosbare batterijen op te laden. Nooit de batterijhouder kortsluiten.

ES

Importante información sobre las baterías

No mezclar nunca diferentes tipos de baterías, ni utilizar baterías antiguas y nuevas a la vez. Sacar siempre las baterías si el producto no se utiliza por un largo periodo de tiempo o si las baterías están descargadas. No utilizar nunca baterías dañadas. Utilizar solo el tipo de baterías recomendado o una correspondiente. Colocar las baterías de manera que los polos estén en su posición correcta. Las baterías recargables deben cargarse con un cargador adecuado bajo la supervisión de un adulto. Las baterías no pueden, ni deben recargarse mientras permanezcan en el producto. No intentar nunca recargar baterías no recargables. Asegurarse que no se produzca un cortocircuito en el porta-baterías.

DK

Vigtig information om batterier

Brug aldrig forskellige typer batterier sammen, eller nye og gamle batterier samtidig. Tag altid batterierne ud, hvis du ikke skal bruge produktet i længere tid, eller hvis batterierne er brugt op. Anvend aldrig beskadigede batterier. Der må kun anvendes batterier af samme eller tilsvarende type som anbefales. Batterierne skal vende rigtigt når de i sættes. Genopladelige batterier skal oplades i en dertil beregnet oplader under opsyn af en voksen. Genopladelige batterier kan og må ikke forsøges opladet i produktet. Forsøg aldrig at genoplade ikke-genopladelige batterier. Kør aldrig batterikassen kontaktskæler.

SE

Viktig information om batterier

Använd aldrig olika sorters batterier samtidigt, och inte heller en kombination av gamla och nya batterier. Ta alltid ur batterierna om produkten under en längre tid inte ska användas eller om batterierna är slut. Använd aldrig skadade batterier. Använd bara batterier av den typ som rekommenderats, eller av en motsvarande typ. Sätt i batterierna så att polerna hamnar i rätt läge. Laddningsbara batterier måste laddas med rätt slag batteriladdare och under en vuxens övervakning. Du kan inte ladda batterierna medan de fortfarande sitter i produktet, och du får heller aldrig försöka göra det. Försök aldrig ladda icke-laddningsbara batterier. Körtid aldrig batteritrymmets kontaktpoänger.

PT

Informações importantes acerca das pilhas

Nunca use tipos diferentes de pilhas em conjunto, nem uma combinação de pilhas velhas e novas. Retire sempre as pilhas se o produto não vai ser utilizado durante muito tempo ou se as pilhas se tiverem gasto. Nunca use pilhas danificadas. Use apenas pilhas do tipo recomendado ou de um tipo correspondente. Introduza as pilhas da forma a que os seus polos fiquem correctamente posicionados. Pilhas recarregáveis deverão ser recarregadas utilizando o recarregador de pilhas correcto sob a supervisão de um adulto. Não é possível recarregar pilhas recarregáveis enquanto elas ainda se encontram dentro do produto, e nunca devem ser feitas tentativas nesse sentido. Nunca tente recarregar pilhas não recarregáveis. Nunca faça curto-circuitos do compartimento das pilhas.

GR

Σημαντικές πληροφορίες για τις μπαταρίες

Μη χρησιμοποιείτε ποτέ διαφορετικού τύπου μπαταρίες, ή παλιές και καινούριες μπαταρίες μαζί. Βγάλτε πάντα τις μπαταρίες αν δεν χρησιμοποιείτε το προϊόν για αρκετό καιρό ή αν οι μπαταρίες έχουν εξαντληθεί. Ποτέ μη χρησιμοποιείτε χαλασμένες μπαταρίες. Χρησιμοποιείτε μόνο μπαταρίες του συνιστάμενου τύπου, ή αντίστοιχου τύπου. Βάλτε τις μπαταρίες με την σωστή πολικότητα. Θα πρέπει να φορτίζετε τις επαναφορτιζόμενες μπαταρίες χρησιμοποιώντας τον κατάλληλο φορτιστή μπαταριών υπό την επίβλεψη ενός ενήλικου. Δεν μπορείτε να επαναφορτίσετε τις μπαταρίες όταν αυτές βρέσκονται μέσα στο προϊόν, και ποτέ μην επιχειρήσετε να κάνετε κάτι τέτοιο. Μην επιχειρήσετε ποτέ να επαναφορτίσετε μη επαναφορτιζόμενες μπαταρίες. Ποτέ μη βραχυκυκλώσετε τη θήκη των μπαταριών.

JP

電池の取り扱いに関する注意

異なるタイプの電池や、古い電池と新しい電池を混ぜて使用しないで下さい。新旧の電池を混ぜたまま使用しないこと、必ず電池を取り外してください。電池が故障している場合は、もしくは故障する恐れのある電池を使用してはなりません。故障を修理して正しい状態に電池を戻してください。修理が完了するまでは修理者の監督の下、正しく充電して使用してはなりません。製品の中に入れて充電を試みることは絶対に避けてください。充電器では充電可能な電池を充電します。充電器のショートは絶対に避けてください。

CN

電池使用須知

切勿將不同類型的電池一起使用，亦不要把舊電池與新電池混合使用。如有一段長時間不會使用本產品或電池已耗盡，請將電池拆取。切勿使用已損壞之電池。只可使用電池組中之電池種類，或任何其他款式規格。請仔細指示安裝電池。

你可以使用充電的蓄電電池，但必須採用適當的充電器，並在成年人的指導下方可進行充電。電池仍在產品內是不設充電的，請勿自行嘗試。切勿試圖為非蓄電電池充電。亦切勿自行接駁電池兩節兩組，以免產生短路。

KR

건전지 사용시 주의 사항

다른 건전지나, 또는 제 건전지 구 건전지를 건전지에서 사용하지 마십시오. 동종인 건전지를 건전지에서 함께 사용하지는 건전지를 사용하지 마십시오. 건전지 사용시간이 오래되면 건전지 사용시간이 짧아집니다. 건전지 사용시간이 오래되면 건전지 사용시간이 짧아집니다. 건전지 사용시간이 오래되면 건전지 사용시간이 짧아집니다. 건전지 사용시간이 오래되면 건전지 사용시간이 짧아집니다. 건전지 사용시간이 오래되면 건전지 사용시간이 짧아집니다.

RU

Необходимая информация об элементах питания

Ни в коем случае не пытайтесь использовать элементы питания различных типов, в том же элемент питания в разные сроки годности. В обратном случае период эксплуатации элемента питания из аккумулятора в случае, если вы не используете прибором в течение долгого времени либо в случае, если в элемент питания закончился заряд. Ни в коем случае не пытайтесь переиспользовать элементы питания. Используйте только рекомендуемые элементы питания, либо элементы питания соответствующего типа. Уменьшите элемент питания, избегая чрезмерную полноту. Аккумуляторные элементы питания должны использоваться в соответствующем зарядном устройстве под наблюдением взрослого. Ни в коем случае не пытайтесь подзарядить элемент питания, находящийся в приборе. Ни в коем случае не пытайтесь подзарядить перезарядившуюся элемент питания. Ни в коем случае не пытайтесь использовать полную в устройстве для элементов питания.

PL

Ważne informacje dotyczące baterii

Nigdy nie należy stosować razem różnych rodzajów baterii ani stosować elementów starej i nowszej baterii. Nie należy próbować używać starej i nowej baterii razem. Nie należy próbować używać starej i nowej baterii razem. Nie należy próbować używać starej i nowej baterii razem. Nie należy próbować używać starej i nowej baterii razem. Nie należy próbować używać starej i nowej baterii razem. Nie należy próbować używać starej i nowej baterii razem. Nie należy próbować używać starej i nowej baterii razem. Nie należy próbować używać starej i nowej baterii razem. Nie należy próbować używać starej i nowej baterii razem.

CZ

Důležitá informace o bateriích

Nikdy nepoužívejte vedle sebe různé typy baterií nebo kombinujte starší a novější baterie. Nikdy neobnovujte starší a novější baterie dohromady. Nikdy neobnovujte starší a novější baterie dohromady. Nikdy neobnovujte starší a novější baterie dohromady. Nikdy neobnovujte starší a novější baterie dohromady. Nikdy neobnovujte starší a novější baterie dohromady. Nikdy neobnovujte starší a novější baterie dohromady. Nikdy neobnovujte starší a novější baterie dohromady. Nikdy neobnovujte starší a novější baterie dohromady. Nikdy neobnovujte starší a novější baterie dohromady.

SK

Dôležitá informácia o batériách

Nikdy nepoužívajte vedľa seba rôzne typy batérií ani kombinujte staršie a novšie batérie. Nikdy neobnovujte staršie a novšie batérie dohromady. Nikdy neobnovujte staršie a novšie batérie dohromady. Nikdy neobnovujte staršie a novšie batérie dohromady. Nikdy neobnovujte staršie a novšie batérie dohromady. Nikdy neobnovujte staršie a novšie batérie dohromady. Nikdy neobnovujte staršie a novšie batérie dohromady. Nikdy neobnovujte staršie a novšie batérie dohromady. Nikdy neobnovujte staršie a novšie batérie dohromady. Nikdy neobnovujte staršie a novšie batérie dohromady.

HU

Fontos tudnivalók az elemekről

Soha ne használjon különböző típusú elemeket, illetve ne használjon új és használt elemet egyaránt. Nigdy használjon új és használt elemet egyaránt. Nigdy használjon új és használt elemet egyaránt. Nigdy használjon új és használt elemet egyaránt. Nigdy használjon új és használt elemet egyaránt. Nigdy használjon új és használt elemet egyaránt. Nigdy használjon új és használt elemet egyaránt. Nigdy használjon új és használt elemet egyaránt. Nigdy használjon új és használt elemet egyaránt. Nigdy használjon új és használt elemet egyaránt.

UA

Необхідна інформація про батареї

Ніколи не використовуйте разом різних типів батарей або використовуйте старі та нові батареї. Ніколи не використовуйте старі та нові батареї разом. Ніколи не використовуйте старі та нові батареї разом. Ніколи не використовуйте старі та нові батареї разом. Ніколи не використовуйте старі та нові батареї разом. Ніколи не використовуйте старі та нові батареї разом. Ніколи не використовуйте старі та нові батареї разом. Ніколи не використовуйте старі та нові батареї разом. Ніколи не використовуйте старі та нові батареї разом. Ніколи не використовуйте старі та нові батареї разом.

HR

Važne informacije o baterijama

Nikada ne koristite različite vrste baterija zajedno, kao ni kombinirajte starije i novije baterije. Nikada ne koristite starije i novije baterije zajedno. Nikada ne koristite starije i novije baterije zajedno. Nikada ne koristite starije i novije baterije zajedno. Nikada ne koristite starije i novije baterije zajedno. Nikada ne koristite starije i novije baterije zajedno. Nikada ne koristite starije i novije baterije zajedno. Nikada ne koristite starije i novije baterije zajedno. Nikada ne koristite starije i novije baterije zajedno. Nikada ne koristite starije i novije baterije zajedno.

SR

Bitne informacije o baterijama

Nikada ne koristite razne vrste baterija zajedno, kao ni kombinirajte starije i novije baterije. Nikada ne koristite starije i novije baterije zajedno. Nikada ne koristite starije i novije baterije zajedno. Nikada ne koristite starije i novije baterije zajedno. Nikada ne koristite starije i novije baterije zajedno. Nikada ne koristite starije i novije baterije zajedno. Nikada ne koristite starije i novije baterije zajedno. Nikada ne koristite starije i novije baterije zajedno. Nikada ne koristite starije i novije baterije zajedno. Nikada ne koristite starije i novije baterije zajedno.

SI

Pomembna informacija o baterijskih vtičih

Nikoli ne uporabljajte različne vrste baterijskih vtičev skupaj ali pa stare baterije skupaj z novimi. Nikoli ne uporabljajte različne vrste baterijskih vtičev skupaj ali pa stare baterije skupaj z novimi. Nikoli ne uporabljajte različne vrste baterijskih vtičev skupaj ali pa stare baterije skupaj z novimi. Nikoli ne uporabljajte različne vrste baterijskih vtičev skupaj ali pa stare baterije skupaj z novimi. Nikoli ne uporabljajte različne vrste baterijskih vtičev skupaj ali pa stare baterije skupaj z novimi. Nikoli ne uporabljajte različne vrste baterijskih vtičev skupaj ali pa stare baterije skupaj z novimi. Nikoli ne uporabljajte različne vrste baterijskih vtičev skupaj ali pa stare baterije skupaj z novimi. Nikoli ne uporabljajte različne vrste baterijskih vtičev skupaj ali pa stare baterije skupaj z novimi. Nikoli ne uporabljajte različne vrste baterijskih vtičev skupaj ali pa stare baterije skupaj z novimi. Nikoli ne uporabljajte različne vrste baterijskih vtičev skupaj ali pa stare baterije skupaj z novimi.

RO

Informații importante cu privire la baterii

Nu folosiți baterii împreună din diferite tipuri de baterii și nici combinații de baterii noi și vechi. Nu folosiți baterii noi și vechi împreună. Nu folosiți baterii noi și vechi împreună. Nu folosiți baterii noi și vechi împreună. Nu folosiți baterii noi și vechi împreună. Nu folosiți baterii noi și vechi împreună. Nu folosiți baterii noi și vechi împreună. Nu folosiți baterii noi și vechi împreună. Nu folosiți baterii noi și vechi împreună. Nu folosiți baterii noi și vechi împreună.

BG

Важна информация за батериите

Не използвайте разни видове батерии заедно, като нито комбинирате стари и нови батерии. Не използвайте стари и нови батерии заедно. Не използвайте стари и нови батерии заедно. Не използвайте стари и нови батерии заедно. Не използвайте стари и нови батерии заедно. Не използвайте стари и нови батерии заедно. Не използвайте стари и нови батерии заедно. Не използвайте стари и нови батерии заедно. Не използвайте стари и нови батерии заедно. Не използвайте стари и нови батерии заедно.

LV

Svarīga informācija par baterijas elementiem

Nekad vienlaikus neizmanto dažādu tipu, kā arī jaunas un vecas baterijas elementus. Nekad neizmanto vecas un jaunas baterijas elementus kopā. Nekad neizmanto vecas un jaunas baterijas elementus kopā. Nekad neizmanto vecas un jaunas baterijas elementus kopā. Nekad neizmanto vecas un jaunas baterijas elementus kopā. Nekad neizmanto vecas un jaunas baterijas elementus kopā. Nekad neizmanto vecas un jaunas baterijas elementus kopā. Nekad neizmanto vecas un jaunas baterijas elementus kopā. Nekad neizmanto vecas un jaunas baterijas elementus kopā. Nekad neizmanto vecas un jaunas baterijas elementus kopā.

EE

Oluline teave patareide kohta

Näite kunagi ära sama tüüpi või sama vanuse patareide sama tüüpi patareide, vanad vana ja uued patareid. Näite kunagi ära sama tüüpi või sama vanuse patareide sama tüüpi patareide, vanad vana ja uued patareid. Näite kunagi ära sama tüüpi või sama vanuse patareide sama tüüpi patareide, vanad vana ja uued patareid. Näite kunagi ära sama tüüpi või sama vanuse patareide sama tüüpi patareide, vanad vana ja uued patareid. Näite kunagi ära sama tüüpi või sama vanuse patareide sama tüüpi patareide, vanad vana ja uued patareid. Näite kunagi ära sama tüüpi või sama vanuse patareide sama tüüpi patareide, vanad vana ja uued patareid. Näite kunagi ära sama tüüpi või sama vanuse patareide sama tüüpi patareide, vanad vana ja uued patareid. Näite kunagi ära sama tüüpi või sama vanuse patareide sama tüüpi patareide, vanad vana ja uued patareid. Näite kunagi ära sama tüüpi või sama vanuse patareide sama tüüpi patareide, vanad vana ja uued patareid. Näite kunagi ära sama tüüpi või sama vanuse patareide sama tüüpi patareide, vanad vana ja uued patareid.

LT

Svarbi informacija apie elementus

Neišnaudokite vienu metu skirtingų tipų elementus, taip pat su naujais elementais senesius. Neišnaudokite vienu metu skirtingų tipų elementus, taip pat su naujais elementais senesius. Neišnaudokite vienu metu skirtingų tipų elementus, taip pat su naujais elementais senesius. Neišnaudokite vienu metu skirtingų tipų elementus, taip pat su naujais elementais senesius. Neišnaudokite vienu metu skirtingų tipų elementus, taip pat su naujais elementais senesius. Neišnaudokite vienu metu skirtingų tipų elementus, taip pat su naujais elementais senesius. Neišnaudokite vienu metu skirtingų tipų elementus, taip pat su naujais elementais senesius. Neišnaudokite vienu metu skirtingų tipų elementus, taip pat su naujais elementais senesius. Neišnaudokite vienu metu skirtingų tipų elementus, taip pat su naujais elementais senesius.

TR

Piller hakkında önemli bilgiler

Hiçbir zaman değişik tipte pilleri ya da eski pillerle yeni pilleri bir arada kullanmayın. Hiçbir zaman eski pillerle yeni pilleri bir arada kullanmayın. Hiçbir zaman eski pillerle yeni pilleri bir arada kullanmayın. Hiçbir zaman eski pillerle yeni pilleri bir arada kullanmayın. Hiçbir zaman eski pillerle yeni pilleri bir arada kullanmayın. Hiçbir zaman eski pillerle yeni pilleri bir arada kullanmayın. Hiçbir zaman eski pillerle yeni pilleri bir arada kullanmayın. Hiçbir zaman eski pillerle yeni pilleri bir arada kullanmayın. Hiçbir zaman eski pillerle yeni pilleri bir arada kullanmayın. Hiçbir zaman eski pillerle yeni pilleri bir arada kullanmayın.



VOYA NUI



10 ZAMORS

8719



AXONN
8733



BRUTAKA
8734

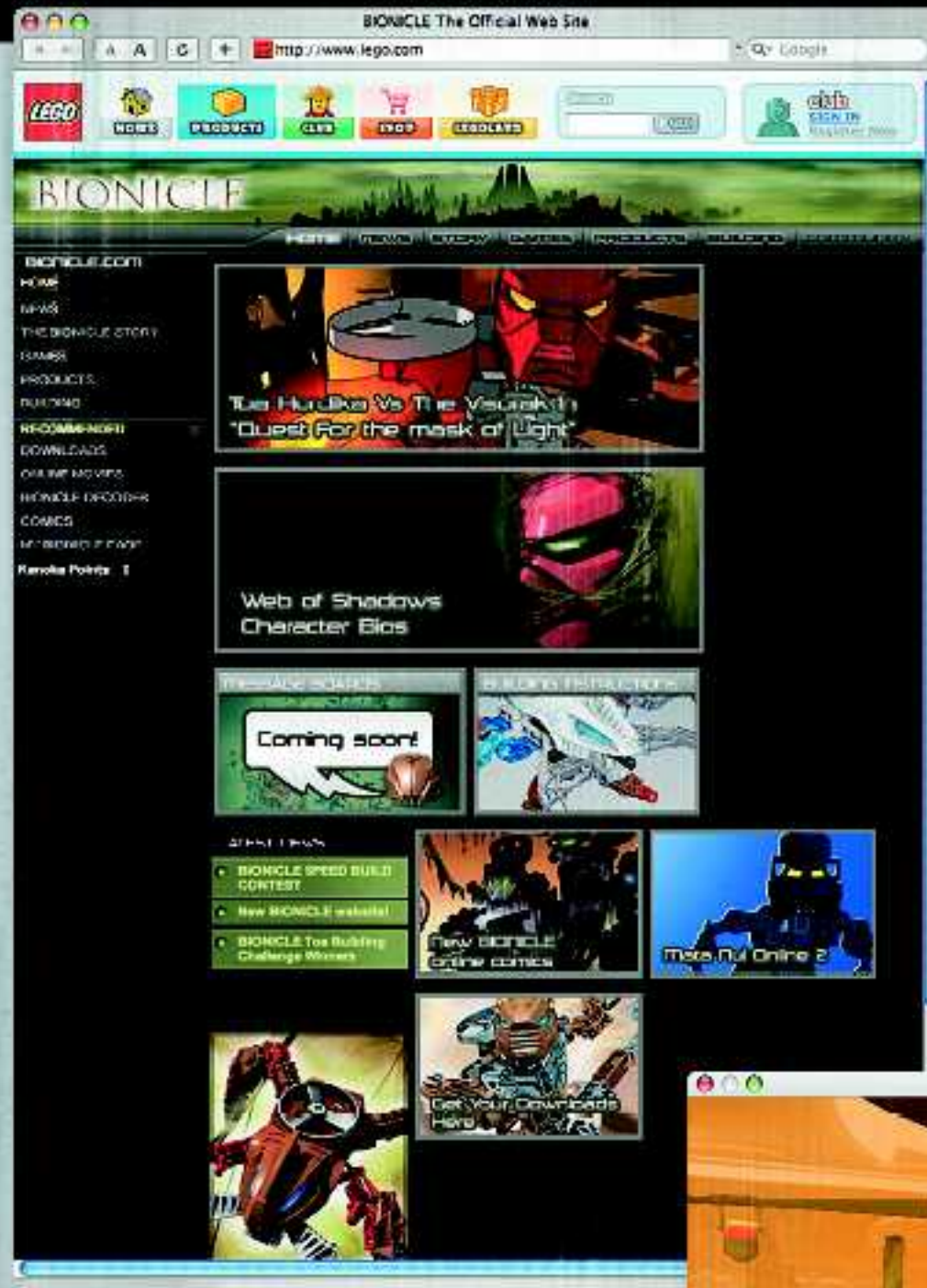



BIONICLE® Heroes
The new official video game
Coming Soon

BIONICLE® Heroes
Das neue offizielle Videospiel
Demnächst erhältlich.

BIONICLE® Heroes
Le nouveau jeu vidéo officiel
Prochainement?!

BIONICLE® Heroes
El nuevo videojuego oficial
Muy pronto

BIONICLE® Heroes
O novo jogo de vídeo oficial
A chegar brevemente

BIONICLE® Heroes
Az új hivatalos videojáték
hamarosan a boltokban



www.pegi.info



GAME BOY ADVANCE



NINTENDO DS

PlayStation 2

eidos



BIONICLE® game software © TT Games Publishing Ltd 2006. Developed by Traveller's Tales Ltd. Published by Eidos and TT Games under license from the LEGO Group. LEGO, the LEGO logo and BIONICLE® are trademarks of the/ont des marques de commerce de/son marcas registradas de LEGO Group. ©2006 The LEGO Group. Eidos and the Eidos logo are trademarks of the SCI Entertainment Group. All rights reserved. * * and *PlayStation* are registered trademarks of Sony Computer Entertainment Inc. All Rights Reserved. Xbox, and the Xbox logos are either registered trademarks or trademarks of Microsoft Corporation in the United States and/or other countries and are used under license from Microsoft. All Rights Reserved. NINTENDO GAMECUBE, THE NINTENDO GAMECUBE LOGO, GAME BOY ADVANCE AND NINTENDO DS ARE TRADEMARKS OF NINTENDO.

Win! Gagne! 当たります Gewinne!

Win LEGO products

We would like to know what you think about your new LEGO product. Log on to the web address below for further instructions.

Gagne des produits LEGO

Nous aimerions savoir ce que tu penses de ton nouveau produit LEGO. Tu obtiendras davantage d'informations en visitant le site Internet indique ci-dessous.

Gewinne LEGO produkte

Wir sind sehr an deiner Meinung über dein neues LEGO Produkt interessiert. Gehe einfach zu der unten angegebenen Webadresse – dort findest du weitere Informationen.

Estimado usuario LEGO

Al contestar algunas preguntas en inglés, francés, alemán o japonés, en el sitio www.acnielsen.aim.dk/lego, podrás participar en el sorteo de algunos valiosos premios LEGO.

Caro Consumidor da LEGO

Ao responder a algumas perguntas em Inglês, Francês, Alemão ou Japonês no endereço www.acnielsen.aim.dk/lego irá participar num concurso para ganhar valiosos prémios da LEGO.

Kedves ifjú LEGO Vásárló

Ha ellátogatsz a www.acnielsen.aim.dk/lego honlapra és ott angol, francia, német vagy japán nyelven megválaszolsz néhány kérdést, akkor részt veszel egy versenyben, amelyben értékes LEGO díjakat nyerhetsz.

抽選でレゴ製品が当たります

私たちは、皆さんがお買い求めのレゴ製品についてどんな感想をお持ちか、知りたく思っています。質問に答えて、楽しいレゴ製品の抽選に応募しませんか。アンケートの回答には、ほんの3分ほどしかかかりません！詳しくは、以下のウェブアドレスまでアクセスしてください。

www.acnielsen.aim.dk/LEGO



Any questions regarding your new LEGO product, please contact:

Customer Service | Kundenservice | Service Consommateurs

Servicio Al Consumidor at www.lego.com/service or dial

 : 00800 5346 5555

 : 1-800-422-5346

Discover the **LEGO® UNIVERSE!**
 Entdecke das **LEGO® UNIVERSUM!**
 Ontdek het **LEGO® UNIVERSUM!**
 Découvre **L'UNIVERS LEGO®!**



FREE LEGO Magazines
KOSTENLOSE LEGO Magazine
GRATIS LEGO Magazine
Des Magazines LEGO GRATUITS!



BIC26 BIC26 BI06U BI06U BI06F BI06C BI06C BI06C BI06N

Sign up now! Jetzt anmelden! Abonne-toi maintenant! Meld je nu aan!

<http://club.LEGO.com/signup>



SHOP at HOME



www.LEGOshop.com/catalog

BIONICLE

NIKA

TGA MOPARU
8728

TGA JALLER
8727

TGA HARLI
8729

TGA KONGU
8731

TGA MATARD
8732

TGA HEWKII
8730

©2006 The LEGO Group. - 4493113

